

tuzvo

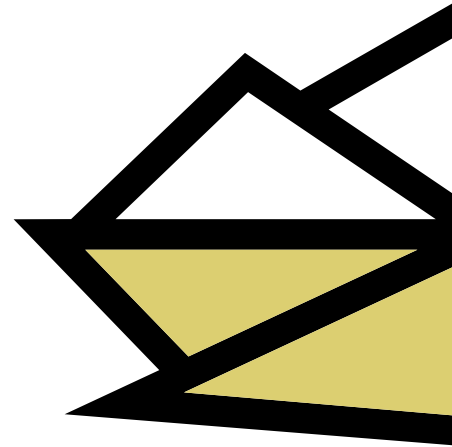

Časopis Technickej univerzity vo Zvolene • Ročník XXIV. / číslo 2/2016

• Rektor TU vo Zvolene profesor Rudolf Kropil opätovne zvolený za prezidenta SRK

• Rektor vymenoval dekana Lesníckej fakulty

• Zvolen – mesto lesníctva

• Univerzitné dni 2016

• Mladí vedci urýchľujú vedecko-technický pokrok v XXI. storočí

• Začína sa riešenie projektu ALTERFOR

Z obsahu: Noví prorektori • Jarné zasadnutie Vedeckej rady TU vo Zvolene • Hodnotenie uplynulého roka na VŠLP • 23. medzinárodný strojársky veľtrh v Nitre • Trenčiansky robotický deň 2016 • III. ročník Májobrania • Projekt Čítanie ako terapia • Všetko najlepšie INRO (47) • Francúzština ako druhý cudzí jazyk? Určite áno! • Dizajnerský workshop Baptism tree • Emerging Sources Citation Index • Bledomodré ženské písmo • Úspechy karatistov TJ Slávia TU Zvolen • Správy ÚTVŠ



Tento časopis je vytlačeny na 100 % PEFC certifikovanom papieri.

Obsah:

SPRAVODAJSTVO

Rektor TU vo Zvolene profesor Rudolf Kropil opätovne zvolený za prezidenta SRK	4
Bohatý program rokovania Akademického senátu TU vo Zvolene	5
Noví prorektori	6
Nový prorektor pre vonkajšie vzťahy TU vo Zvolene	6
Jarné zasadnutie Vedeckej rady TU vo Zvolene	7
Rektor TU odovzdal Plakety J. A. Komenského	8
Rektor vymenoval dekana Lesníckej fakulty	9
Noví prodekan na Lesníckej fakulte	9
Slávnostný krst učebnice Poľovníctvo	10
Hodnotenie uplynulého roka na VŠLP	10
23. medzinárodný strojársky veľtrh v Nitre	11
Prezident SR vymenoval nových profesorov	11
Zvolen – mesto lesníctva	12
Sebaobrana a jej súčasné uplatňovanie v praxi (vedecká konferencia)	12
Impulz k ďalšiemu rozvoju spolupráce	13
Cechová slávnosť	13
Trenčiansky robotický deň 2016	14
Školenie zamestnancov Continental Automotive Slovakia, s. r. o, Zvolen na FEVT	15
Projekt Čítanie ako terapia	15
Študenti preukázali svoje vedecko-technické poznatky na medzinárodnej konferencii ŠVOČ	16
Úspech študentov Technickej univerzity vo Zvolene v súťaži PRE VODU	18
Študent TU vo Zvolene víťazom televíznej súťaže Čo ja viem	18
Úspechy študentov Katedry protipožiarnej ochrany v domácich a zahraničných hasičských záchranárskych súťažiach	19
Medziuniverzitná strelecká súťaž	19
Svetové lesníctvo na TUZVO	20
Svetová klubová výstava slovenských kopovov v priestoroch TUZVO	20
III. ročník Májobrania	21
Univerzitné dni 2016	21
Študenti TUZVO v Danubiane	22
Všetko najlepšie INRO (47)	22
Vrúbeľ namiesto ruže? V Deň žien sa konala v SLDK Burza vrúbľov	23
Knižnice pre všetkých	24
Krátke správy z Centra informačných technológií	24
FS Poľana oslávila 60 rokov	25

ROZHOVOR

Francúzština ako druhý cudzí jazyk? Určite áno!	26
---	----

ZAHRANIČIE/MEDZINÁRODNÁ SPOLUPRÁCA

Návšteva slovenských gymnázií vo Vojvodine	26
Mladí vedci urýchľujú vedecko-technický pokrok v XXI. storočí	27
30 th ForestryVersatility (30. lesnícka všestrannosť)	28
Reprezentovali sme Slovensko na TFA Austria 2016	28
3D Hot Forming of Wood alebo Workshop vo Fínsku pre študentov technických univerzít zameraných na drevárstvo	29
Dizajnerský workshop Baptism tree	29

VEDA, VÝSKUM A PROJEKTY

Začína sa riešenie projektu ALTERFOR	30
Regionálna meteorologická stanica Zvolen	31
Emerging Sources Citation Index	31
Prezentácia riešenia projektu v závode Volkswagen Slovakia v Bratislave	32

NOVINKY VYDAVATEĽSTVA TU VO ZVOLENE

Bledomodré ženské písmo	33
Kniha Trails for Disabled People in the V4 Countries	33

ŠPORT

Medzi najúspešnejšími športovými kolektívami mesta Zvolen za rok 2015 sú aj volejbalistky TJ Slávia TU Zvolen	34
Volejbalistky TJ Slávia Technická univerzita vo Zvolene ukončili sezónu 2015/2016	34
Úspechy karatistov TJ Slávia TU Zvolen	35
Beh „Šrégom nočným Zvolenom“	36
„Siláčka“ z TUZVO boduje v súťažiach	37
Správy ÚTVŠ	37

SPOLOČENSKÁ RUBRIKA

Jubilanti	40
-----------	----



Rektor TU vo Zvolene profesor Rudolf Kropil opätovne zvolený za prezidenta SRK



Prezídium SRK, zľava: viceprezident SRK prof. RNDr. Karol Mičieta, PhD., prezident SRK prof. Ing. Rudolf Kropil, CSc. a viceprezident SRK prof. doc. JUDr. Marek Šmid, PhD.



76. zasadnutie SRK na Technickej univerzite vo Zvolene 30. 5. 2016.

Dňa 30. mája 2016 sa na pôde Technickej univerzity vo Zvolene konalo 76. riadne zasadnutie Slovenskej rektorskej konferencie (SRK), jedného z orgánov reprezentácie vysokých škôl.

Členovia Slovenskej rektorskej konferencie na zasadnutí zvolili prezídium, ktoré je výkonným orgánom SRK a tvoria ho prezident a dvaja viceprezidenti.

Prezidentom SRK bude v nasledujúcich dvoch rokoch opätovne profesor Rudolf Kropil, rektor Technickej univerzity vo Zvolene. Viceprezidentmi SRK budú profesor Karol Mičieta, rektor Univerzity Komenského v Bratislave, a profesor Marek Šmid, rektor Trnavskej univerzity v Trnave. Menovaným začne druhé funkčné obdobie plynúť dňom 5. júna 2016.

Rudolf Kropil za priority pokračovania svojho mandátu na čele SRK považuje presadzovanie požiadavky na zvýšenie finančných zdrojov pre vysoké školy z verejných zdrojov, trvalé zvyšovanie kvality vysokoškolského vzdelávania a propagáciu slovenského vysokého školstva v národnom a medzinárodnom prostredí. „Na Slovensku máme kvalitné vysoké školy, ktoré sú konkurencieschopné s krajinami V4. Našou nevýhodou je finančné prostredie neporovnateľné s vyspelými krajinami. Ako prezident SRK budem presadzovať zvyšovanie kvality vo vysokoškolskom vzdelávaní a vo vede. Na realizáciu tohto zámeru je potrebná intenzívna komunikácia vo vnútri vysokoškolského prostredia, ako aj s verejnosťou,“ povedal Rudolf Kropil.

V rámci programu rektori univerzít a vysokých škôl prerokovali dokument „Zoznam konkrétnych úloh MŠVVaŠ SR na napĺňanie programového vyhlásenia vlády“. SRK sa opätovne zaoberala aj otázkou financovania kontinuálneho prístupu k elektronickým informačným zdrojom aj postupom riešenia dlhodobých problémov súvisiacich s korekciami čerpania štrukturálnych fondov EÚ.

TS SRK
Foto: Pavel Koreň

Bohatý program rokovania Akademického senátu TU vo Zvolene

V pondelok 25. apríla 2016 zasadal Akademický senát TU vo Zvolene. V úvode rokovania prorektorka pre rozvoj prof. RNDr. Danica Kačíková, PhD., predstavila Výročnú správu o činnosti TU vo Zvolene za rok 2015. Doplnil ju rektor TU prof. Ing. Rudolf Kropil, CSc., ktorý vyzdvihol niekoľko najdôležitejších momentov uplynulého roka. „Výsledok, že sme jednou z najlepších univerzít, si musíme vážiť,“ povedal v súvislosti s komplexnou akreditáciou vysokých škôl, ktorá bola ukončená v roku 2015. Nevyhol sa ani téme poklesu študentov. Zdôraznil, že musíme dbať na to, aby pokles študentov na našej univerzite nebol percentuálne väčší ako je priemer celoslovenský. V nadchádzajúcom období by sa univerzita mala zaoberať internacionalizáciou, je potrebné, aby sme zvýšili počet zahraničných študentov. Akademický senát schválil Výročnú správu o činnosti TU vo Zvolene za rok 2015 bez pripomienok. Kvestor TU vo Zvolene doc. Ing. Josef Drábek, CSc., predstavil Výročnú správu o hospodárení TU vo Zvolene za rok 2015. Konštatoval, že stav majetku TU vo Zvolene sa zvyšuje; v roku 2015 dosiahla TU vo Zvolene hospodársky výsledok na úrovni 1 015 194 eur. AS schválil Výročnú správu o hospodárení TU vo Zvolene za rok 2015 bez pripomienok.

V ďalšom bode rokovania predložil rektor návrh na vymenovanie prorektorov TU vo Zvolene. Prorektorovi pre vedeckovýskumnú činnosť doc. Dr. Ing. Jaroslavovi Šálkovi skon-



čilo prvé funkčné obdobie 31. marca 2016. Akademický senát schválil väčšinou hlasov návrh rektora na vymenovanie doc. Dr. Ing. Jaroslava Šálku za prorektora pre vedeckovýskumnú činnosť na ďalšie funkčné obdobie s účinnosťou od 1. mája 2016. Rektor tiež navrhol vymenovať za prorektora pre pedagogickú prácu súčasného prorektora RNDr. Andreja Jankecha, PhD., pričom Akademický senát tento návrh schválil jednomyseľne. Keďže dňa 30. apríla 2016 končí druhé funkčné obdobie prorektorovi pre vonkajšie vzťahy doc. Mgr. Ing. Rastislavovi Šulekovi, PhD., rektor navrhol Akademickému senátu vymenovať za prorektora pre vonkajšie vzťahy doc. Ing. Branislava Olaha, PhD., z Fakulty ekológie a environmentalistiky. Vyzdvihol jeho dlhoročnú prax v zahraničí, odbornosť a tiež fakt, že by chcel, aby vo vedení univer-

zity bol prorektor zastupujúci menšiu fakultu TU. V diskusii vystúpil dekan Fakulty ekológie a environmentalistiky doc. Ing. Branko Slobodník, PhD., ktorý vyjadril podporné stanovisko k návrhu rektora. Je presvedčený, že doc. Olah je osobnosťou, ktorá môže využiť svoje skúsenosti zo zahraničia, skúsenosti z pôsobenia na fakulte, kedy zastával funkciu prodekanu pre rozvoj a vonkajšie vzťahy, ale aj svoje skúsenosti zo samosprávy. Akademický senát schválil návrh na vymenovanie doc. Ing. Branislava Olaha, PhD., za prorektora pre vonkajšie vzťahy väčšinou hlasov.

Akademický senát sa zaoberal aj návrhom na vymenovanie členov Vedeckej rady TU vo Zvolene a volil aj Vedeckú radu TU vo Zvolene na funkčné obdobie od 1. mája 2016 do 30. apríla 2020. Rektor navrhol Vedeckú radu v tomto zložení:

Interní členovia:

prof. Ing. Rudolf Kropil, CSc., prof. Ing. Milan Saniga, DrSc., RNDr. Andrej Jankech, PhD., prof. RNDr. Danica Kačíková, PhD., doc. Ing. Branislav Olah, PhD., doc. Dr. Ing. Jaroslav Šálka, prof. Dr. Ing. Viliam Pichler, prof. Ing. Mikuláš Siklienka, PhD., doc. Ing. Branko Slobodník, PhD., doc. Ing. Marián Kučera, PhD., a doc. Ing. Josef Drábek, CSc.

Lesnícka fakulta:

prof. Ing. Peter Garaj, CSc., prof. Ing. Dušan Gömöry, DrSc., prof. Ing. Valéria Messingerová, CSc., a prof. Ing. Jaroslav Škvarenina, CSc.

Drevárska fakulta:

prof. Ing. Ladislav Dzurenda, PhD., prof. RNDr. František Kačík, PhD., prof. Ing. Ján Sedláčik, PhD., a prof. Ing. Jozef Štefko, CSc.

Fakulta ekológie a environmentalistiky:

prof. RNDr. Ján Gáper, CSc., prof. Ing. Dagmar Samešová, PhD., doc. Ing. Marián Schwarz, CSc., a prof. Ing. Slavomír Stašiov, PhD.

Fakulta environmentálnej a výrobnjej techniky:

prof. Ing. Štefan Barcák, CSc., doc. Ing. Pavel Beňo, PhD., doc. Ing. Jozef Černecký, CSc., a doc. Ing. Miroslav Dado, PhD.

Externí členovia:

prof. Ing. Jiří Balík, CSc., rektor Českej zemědělskej univerzity v Prahe, D. r. h. c. prof. Ing. Peter Bielik, PhD. – rektor Slovenskej poľnohospodárskej univerzity v Nitre, prof. PaedDr. MgA. et Mgr. Vojtech Didi – rektor Akadémie umení v Banskej Bystrici, Ing. Vojtech Ferencz, PhD. – štátny tajomník Minis-

terstva hospodárstva SR, prof. RNDr. Ladislav Havel, CSc. – rektor Mendelovej univerzity v Brne, doc. Ing. Vladimír Hiadlovský, PhD. – rektor Univerzity Mateja Bela v Banskej Bystrici, prof. MVDr. Juraj Koppel, DrSc. – podpredseda Slovenskej akadémie vied Bratislava, Dr. h. c. prof. Ing. Marián Mesároš, DrSc., MBA, LL.M. – prezident Vysoké školy bezpečnostného manažerstva v Košiciach, prof. MVDr. Jana Mojžišová, PhD. – rektorka Univerzity veterinárneho lekárstva a farmácie v Košiciach, Dr. Ing. František Simančík – Ústav materiálov SAV v Bratislave. Prof. Ing. Peter Garaj, CSc., a Dr. h. c. prof. Ing. Marián Mesároš, DrSc., MBA, LL.M. boli zvolení väčšinou hlasov, ostatní členovia Vedeckej rady boli zvolení všetkými hlasmi.

Akademický senát TU vo Zvolene sa zaoberal aj návrhmi na odpredaj študentského domova na Záhonku a areálu na Zlatom Potoku. TU vo Zvolene tieto objekty nevyužíva a považuje ich za prebytočné. Znalecký posudok študentského domova na Záhonku bol vyčíslený na 707 000 eur a areálu na Zlatom Potoku, ktorý zahŕňa budovu, telocvičňu a kuchyňu, na 1 640 000 eur. Ekonomická komisia AS navrhla schváliť materiál bez pripomienok. V diskusii zazneli aj otázky, či by nebolo lepšie ponúknuť ubytovacie kapacity študent-

ského domova na Záhonku doktorandom, prípadne mladým vedcom pôsobiacim na TU vo Zvolene. Kvestor oponoval, že súčasný stav objektu by si vyžadoval vysoké investície a návratnosť by bola veľmi malá. Akademický senát TU vo Zvolene schválil všetkými hlasmi prítomných členov návrh na odpredaj majetku TU vo Zvolene – ŠD Záhonok a návrh na odpredaj areálu TU vo Zvolene – Zlatý Potok.

V rámci posledného bodu rokovania boli vytvorené komisie pre doplnujúce voľby akademickej obce – zamestnanci na Lesníckej

fakulte a na Fakulte ekológie a environmentalistiky. Za študentskú časť Akademického senátu vystúpil Bc. Ján Supuka s návrhom na vytvorenie grantovej agentúry na organizačnú podporu športových, kultúrnych a vedeckovýskumných aktivít študentov TUZVO. Rektor TU túto aktivitu študentov uvítal, na vedení sa ňou budú zaoberať. Akademický senát vzal tento návrh na vedomie.

Mgr. Kamila Gallová

Foto: Pavel Koreň

NOVÍ prorektori

Dňa 29. apríla 2016 na zasadnutí vedenia TU vo Zvolene odovzdal prof. Ing. Rudolf Kropil, CSc., rektor TU vo Zvolene, menovacie dekréty novým prorektorom. V úvode sa rektor poďakoval za prácu prorektorovi pre vonkajšie vzťahy doc. Ing. Mgr. Rastislavovi Šulekovi, PhD. (obr. 1), ktorému skončilo druhé funkčné obdobie a ktorého na poste vystrieda s účinnosťou od 1. mája 2016 doc. Ing. Branislav Olah, PhD. (obr. 2). Rektor odovzdal menovací dekrét na druhé funkčné obdobie prorektorovi pre pedagogickú prácu RNDr. Andrejovi Jankechovi, PhD. (obr. 3), a prorektorovi pre vedeckovýskumnú činnosť doc. Dr. Ing. Jaroslavovi Šálkovi (obr. 4).

Mgr. Kamila Gallová



Obr. 1



Obr. 2



Obr. 3



Obr. 4

Nový prorektor pre vonkajšie vzťahy TU vo Zvolene



Doc. Ing. Branislav Olah, PhD., pochádza z Nitry. Po ukončení gymnázia v Topoľčanoch nastúpil v roku 1993 na Fakultu ekológie Technickej univerzity vo Zvolene. Štúdium ukončil v odbore všeobecná ekológia so špecializáciou ochrana prírody a krajiny. V roku 1998 nastúpil na denné doktorandské štúdium v odbore ekológia so zameraním na krajinnú ekológiu na Katedru aplikovanej ekológie Fakulty ekológie a environmentalistiky, kde pôsobí dodnes. Po obhajobe dizertačnej práce na tému Zmeny využitia krajiny v prechodnej zóne Biosférickej rezervácie Poľana v rokoch 1782 – 2000 pracoval postupne ako odborný asistent pre predmety súvisiace s ochranou prírody. V roku 2008 sa habilitoval na Fakulte prírodných vied Univerzity Konštantína filozofa v odbore ochrana a využívanie krajiny a stal sa gestorom predmetov krajinná ekológia I. a II., socioekonomická geografia, vývoj kultúrnej krajiny a ekosystémové služby. V rokoch 2009 – 2013 pôsobil ako vyslaný národný expert pre analýzu využitia krajiny v Európskej environmentálnej agentúre v Kodani.

Bol vedúcim riešiteľom a riešiteľom viacerých grantových projektov a autorom (resp. spoluautorom) viacerých knižných publikácií, učebníc a učebných textov a pôvodných vedeckých prác v domácich a zahraničných časopisoch. V rámci vedeckého výskumu sa venuje krajinnej ekológii so zameraním na vývoj využitia krajiny, analýze vzťahu prírodných podmienok a foriem využitia krajiny, mapovaniu ekosystémov a ekosystémových služieb a zelenej infraštruktúre.

V rámci organizátorských a riadiacich aktivít postupne prešiel funkciami zástupcu vedúceho katedry, bol členom akademického senátu TU a FEE a je členom Vedeckej rady FEE. V rokoch 2004 – 2009 zastával funkciu prodekana pre zahraničné styky a rozvoj FEE. Od roku 2015 je predsedom redakčnej rady Acta Facultatis Ecologiae. Je členom odborných komisií na prípravu doktorandov na Fakulte ekológie a environmentalistiky a Lesníckej fakulte. Za prácu v Slovenskej ekologickej spoločnosti pri SAV (v rokoch 2001 – 2007 bol jej vedeckým tajomníkom) mu bola v roku 2012 udelená Pamätná medaila SEKOS.

Jarné zasadnutie Vedeckej rady TU vo Zvolene



V utorok 26. apríla 2016 sa na svojom jarnom zasadnutí zišla Vedecká rada (VR) TU vo Zvolene pod vedením jej predsedu prof. Ing. Rudolfa Kropila, CSc., rektora univerzity.

V úvode rokovania predseda VR odovzdal dekrétu novým docentkám – doc. Ing. Ivete Čabalovej, PhD., z Katedry chémie a chemických technológií Drevárskej fakulty a doc. RNDr. Zuzane Melichovej, PhD., z Katedry chémie Fakulty prírodných vied UMB v Banskej Bystrici.

Pani Iveta Čabalová bola vymenovaná za docentku v odbore Technológia spracovania dreva s účinnosťou od 17. marca 2016. Habilitačnú prácu s názvom „*Degradácia plošných materiálov na báze lignocelulózových polymérov*“ obhájila 17. februára 2016 na Drevárskej fakulte TU vo Zvolene.

Pani Zuzana Melichová bola vymenovaná za docentku v odbore Environmentálne inžinierstvo s účinnosťou od 12. apríla 2016. Habilitačnú prácu s názvom „*Štúdium kontaminácie životného prostredia ťažkými kovmi a jeho ochrana*“ obhájila 31. marca 2016 na Fakulte ekológie environmentalistiky TU vo Zvolene.

Vedecká rada TU v ďalšom programe prerokovala a jednomyseľne schválila dva dokumenty – Správu o vedeckovýskumnej činnosti TU vo Zvolene za rok 2015 a Hodnotenie vonkajších vzťahov TU vo Zvolene za rok 2015.

Vedeckovýskumnú prácu a publikačnú činnosť svojich pracovníkov považuje univerzita za jednu z priorit svojej činnosti, od ktorej sa odvíja aj jej medzinárodná akceptácia. Vedecká rada TU konštatovala, že predložená správa podáva ucelený pohľad na stav vedeckovýskumnej činnosti TU za hodnotený rok a to aj v nadväznosti na stratégiu dlhodobého zámeru rozvoja TU vo Zvolene v rokoch 2011 – 2016. Opatrenia prijaté na ďalšie obdobie sú smerované na širšiu internacionalizáciu vedy prostredníctvom zahraničných výskumných a nevýskumných projektov, zvýšenie publikačných výstupov s vysokou scientometrickou hodnotou, odstránenie nerovnomernosti zapojenia tvorivých pracovníkov vo vedeckovýskumných projektoch, zvýšenie kvality publikácií študentov a absolventov doktorandského štúdia, udržanie motivačného systému na podporu vedeckovýskumných aktivít tvorivých zamestnancov a i.

V hodnotení vonkajších vzťahov za uplynulý rok vedecká rada konštatovala pozitívne trendy vývoja v oblasti zmluvnej spolupráce, v programe Erasmus+ a ďalších mobilityných programoch, ako aj v oblasti prepojenia univerzity s praxou. V komunikácii a vzťahoch s verejnosťou si TU vo Zvolene dlhodo-

udržuje postavenie spoločensky a environmentálne zodpovedného aktéra v národnom aj nadnárodnom priestore.

Vedecká rada ďalej zoberala na vedomie Informáciu o projektoch operačných programov EÚ riešených aktuálne na TU vo Zvolene. V hodnotenom období (od marca 2015 do marca 2016) prebiehala vecná realizácia aktivít projektov financovaných zo štrukturálnych fondov EÚ v operačných programoch – Výskum a vývoj (3 projekty), Vzdelávanie (3 projekty), a v Programe rozvoja vidieka (1 projekt). K 31. decembru 2015 bola ukončená vecná realizácia aktivít všetkých projektov, ktoré TU vo Zvolene implementovala v programovom období 2007 – 2013. V ďalšom období je potrebné venovať pozornosť zabezpečeniu udržateľnosti výstupov ukončených projektov.

Vzhľadom na to, že išlo o posledné stretnutie Vedeckej rady vo funkčnom období 2012 – 2016, rektor TU na záver rokovania poďakoval všetkým členom za prácu, ktorú vykonali v orgáne akademickej samosprávy a prispeli tak ku skvalitňovaniu činnosti a rozvoju univerzity.

Ing. Viera Tallová
Foto: Pavel Koreň



Rektor TU vo Zvolene prof. Ing. Rudolf Kropil, CSc., a doc. Ing. Iveta Čabalová, PhD., z Katedry chémie a chemických technológií Drevárskej fakulty



Rektor TU vo Zvolene prof. Ing. Rudolf Kropil, CSc., a doc. RNDr. Zuzana Melichová, PhD., z Katedry chémie Fakulty prírodných vied UMB v Banskej Bystrici

Rektor TU odovzdal Plakety J. A. Komenského



Na mimoriadnom zasadnutí vedenia TU vo Zvolene 30. marca 2016 udelil rektor TU prof. Ing. Rudolf Kropil, CSc., pri príležitosti Dňa učiteľov Plakety J. A. Komenského ako vyjadrenie uznania pedagogickej práce:

1. doc. Ing. Margite Jančovej, CSc., z Lesníckej fakulty

za dlhoročnú pedagogickú a vedeckú činnosť v oblasti ochrany prírody, profesionálny a ľudský prístup pri vyučovaní predmetov starostlivosť o krajinu a ochrana prírody a krajiny, ako aj za vedenie bakalárskych a diplomových prác na LF a FEE TU vo Zvolene. Svojou aktívnou pôsobnosťou zabezpečila nielen odborné vedomosti študentov, ale tiež v nich vzbudila zaniechanie pre ochranu prírody a krajiny, ktoré sú nevyhnutné pre život a prácu absolventov univerzity.

2. prof. Ing. Ladislavovi Paulemu, PhD., z Lesníckej fakulty

za dlhoročnú vedeckú a pedagogickú činnosť v oblasti genetiky, za mimoriadny prínos pri riešení vedeckého výskumu a projektovej činnosti, ako aj zahranič-

nej spolupráce v problematike lesníckej genetiky, v oblasti vyšších rastlín a živočíchov. Prof. Paule sa významným spôsobom podieľal na výchove študentov vo všetkých stupňoch štúdia, čím zodpovedne prispieval k rozvoju pedagogického procesu v danej oblasti, ako aj garantujúceho pracoviska.

3. prof. Ing. Ladislavovi Dzurendovi, PhD., z Drevárskej fakulty

za dlhoročnú výchovno-vzdelávaciu prácu, tvorivú vedeckovýskumnú činnosť, podnetnú činnosť vedeckého redaktora časopisu Acta Facultatis Xylogologiae a reprezentáciu Drevárskej fakulty na domácich a zahraničných fórach.

4. doc. Ing. Vojtěchovi Navrátilovi, CSc., z Drevárskej fakulty

za viac ako 40-ročnú pedagogickú, ve-

deckovýskumnú a publikačnú činnosť na Drevárskej fakulte v oblasti čalúnenia nábytku, počas ktorej sa podieľal na výchove novej generácie drevárskych odborníkov.

5. doc. PhDr. Petrovi Krchnákovi, CSc., z Fakulty ekológie a environmentalistiky

za dlhoročnú pedagogickú činnosť, zameranú a vysoko odborný prístup pri vyučovaní filozoficky zameraných predmetov. Spoločenskovedné disciplíny sú významnou súčasťou výučby nielen na Fakulte ekológie a environmentalistiky, ale aj v rámci celej univerzity. V rozhodujúcej miere ich odborne a kapacitne zabezpečuje Katedra spoločenských vied, ktorú doc. Krchnák zakladal a dlhé obdobie úspešne viedol.

6. JUDr. Emilovi Čerkalovi, PhD., z Fakulty ekológie a environmentalistiky

za dlhoročnú úspešnú pedagogickú prácu pri výučbe predmetov, týkajúcich sa environmentálneho práva. Takto zame-



rané predmety sú na Fakulte ekológie a environmentalistiky neoddeliteľnou súčasťou všetkých vyučovaných študijných programov, predovšetkým však študijného programu environmentálny manažment. JUDr. Čerkala sa významnou mierou zaslúžil o existenciu a rozvoj tohto študijného programu, ako aj o rozvoj garantujúceho pracoviska – Katedry UNESCO pre ekologické vedomie a trvalo udržateľný rozvoj.

7. prof. Ing. Štefanovi Barčíkovi, CSc., z Fakulty environmentálnej a výrobných techník

za aktívny prínos a dlhodobú prácu v prospech Technickej univerzity vo Zvolene a Fakulty environmentálnej a výrobných

techniky v pedagogickom a vedeckovýskumnom procese.

8. doc. Ing. Daniele Kalincovej, PhD., z Fakulty environmentálnej a výrobných techník

za aktívnu spoluprácu s hospodárskou praxou v prospech Fakulty environmentálnej a výrobných techník Technickej univerzity vo Zvolene.

9. Dr. phil. Mgr. Veronike Deákovéj z Ústavu cudzích jazykov

za dlhoročný svedomitý a zodpovedný prístup k študentom a práci, tak v pedagogickej ako aj vedeckovýskumnej oblasti. Pracovníčkou Ústavu cudzích jazykov je od roku 1999 a od roku 2007 zastáva funkciu jeho tajomníčky.

Rektor TU sa poďakoval aj Ing. Eve Ružinskej, MBA, PhD., z Fakulty environmentálnej a výrobných techník, ktorá vo februári 2016 získala titul „*doctor honoris causa*“ na Lviv University of Business and Law a titul „*honorary professor*“ na Lviv University of Business and Law na Ukrajine. Rektor TU prof. Ing. Rudolf Kropil, CSc., odovzdal Ing. Eve Ružinskej, MBA, PhD., na požiadanie dekana Drevárskej fakulty Warsaw University of Life Sciences „Diplom uznania rektora Warsaw University of Life Sciences“ ako vyjadrenie najvyššieho ocenenia za vedecké úspechy a medzinárodnú vedeckú spoluprácu medzi univerzitami.

Vedenie univerzity vyjadruje srdečné blahoželanie všetkým oceneným učiteľom.

Ing. Viera Tallová

Foto: Pavel Koreň

Rektor vymenoval dekana Lesníckej fakulty

V stredu 30. marca 2016 na zasadnutí Kolégia dekana Lesníckej fakulty rektor TU vo Zvolene prof. Ing. Rudolf Kropil, CSc., odovzdal menovací dekrét dekana Lesníckej fakulty prof. Dr. Ing. Viliamovi Pichlerovi. Prof. Pichler bol zvolený väčšinou hlasov Akademického senátu Lesníckej fakulty ešte v decembri 2015. Do funkcie dekana Lesníckej fakulty bol vymenovaný na obdobie od 16. 3. 2016 do 15. 3. 2020.



Noví prodekaní na Lesníckej fakulte

Na rokovaní Akademického senátu Lesníckej fakulty dňa 21. 4. 2016 predložil dekan Lesníckej fakulty (LF) prof. Dr. Ing. Viliam Pichler návrhy na vymenovanie nových prodekanov. Prodekanka pre pedagogickú prácu LF prof. Ing. Valéria Messingerová, CSc., sa vzdala funkcie prodekanky pre pedagogickú prácu k 30. 4. 2016 a z toho dôvodu dekan LF navrhol vymenovať za prodekana pre pedagogickú prácu doc. Ing. Bc. Miroslava Kardoša, PhD., na obdobie od 1. 7. 2016 do 30. 6. 2020. Akademický senát LF schválil návrh dekana. Na obdobie od 30. 4. do 30. 6. 2016 bude výkonom funkcie poverená naďalej prof. Ing. Valéria Messingerová, CSc. Doc. Ing. Bc. Miroslav Kardoš, PhD., pôsobí na Katedre hospodárskej úpravy lesov a geodézie LF, je členom Akademického

senátu a Vedeckej rady Lesníckej fakulty. Je absolventom Lesníckej fakulty, titul docenta získal na Slovenskej technickej univerzite v Bratislave v odbore Geodézia akartografia. Z dôvodu uplynutia funkčného obdobia doc. Ing. Jaroslava Kmeťa, CSc., ako prodekana pre vedeckovýskumnú činnosť LF a doby, na ktorú bol výkonom tejto funkcie poverený (k 30. 4. 2016), dekan LF navrhol do tejto funkcie na obdobie od 1. 5. 2016 do 30. 4. 2020 vymenovať doc. Mgr. Dr. Jaroslava Ďurkoviča, PhD. Akademický senát LF schválil návrh dekana. Doc. Mgr. Dr. Jaroslav Ďurkovič, PhD., pôsobí na Katedre fytoológie LF, je absolventom Prírodovedeckej fakulty Univerzity Komenského v Bratislave, doktorandské štúdium absolvoval na Lesníckej fakulte TU vo Zvolene, kde získal aj titul docent. Ab-

solvoval stáž na univerzite v Oxforde. Z dôvodu uplynutia funkčného obdobia prof. Ing. Ľubomíra Scheera, CSc., ako prodekana pre vonkajšie vzťahy LF a doby, na ktorú bol výkonom tejto funkcie poverený (k 30. 4. 2016), dekan LF navrhol do tejto funkcie na obdobie od 1. 5. 2016 do 30. 4. 2020 vymenovať Ing. Daniela Halaju, PhD. Akademický senát LF schválil návrh dekana. Ing. Daniel Halaj, PhD., je absolventom Katedry ekonomiky a riadenia lesného hospodárstva Lesníckej fakulty TU, kde pôsobí ako odborný asistent. Časť doktorandského štúdia strávil na Georg-August-Universität in Göttingene v Nemecku. Ako výskumný pracovník pôsobil vo fínskom výskumnom lesníckom inštitúte Metla v Joensuu.

Mgr. Kamila Gallová

Slávnostný krst učebnice **POĽOVNÍCTVO**



Autori učebnice prof. Ing. Peter Garaj, CSc., a prof. Ing. Rudolf Kropil, CSc.

Dňa 5. mája 2016 sa na Lesníckej fakulte TU vo Zvolene konal pod gesciou Katedry ochrany lesa a poľovníctva LF TU vo Zvolene a Vysokoškolského lesníckeho podniku TU vo Zvolene XXIX. ročník vedeckej konferencie s medzinárodnou účasťou *Poľovnícky manažment a ochrana zveri 2016*. V jej úvode bol vykonaný krst vysokoškolskej učebnice **POĽOVNÍCTVO** od autorov prof. Ing. Petra Garaja, CSc., a prof. Ing. Rudolfa Kropila, CSc.

Učebnicu slávnostne pokrtili Ing. Tibor Lebocký, PhD., prezident Slovenskej poľovníckej komory a Slovenského poľovníckeho zväzu, prof. RNDr. Milan Marčok, DrSc., bývalý rektor TU vo Zvolene, doc. Ing. Vladimír Hanzal, CSc., z Fakulty lesníckej a drevárskej Českej zemélskej univerzity v Prahe a Ing. Milan Garaj, riaditeľ Odštepného závodu Topoľčianky, Lesy SR.

Prof. Ing. Peter Garaj
Foto: Pavel Koreň

Hodnotenie uplynulého roka na VŠLP

V pondelok 9. mája 2016 sa uskutočnilo zasadnutie Poradného zboru rektora Technickej univerzity vo Zvolene pre Vysokoškolský lesnícky podnik (VŠLP). V úvode rokovania rektor TU vo Zvolene prof. Ing. Rudolf Kropil, CSc., predstavil nových členov poradného zboru, ktorými sú prof. Ing. Juraj Ciberej, CSc., z Univerzity veterinárneho lekárstva a farmácie v Košiciach a doc. Ing. František Chudý, CSc., z Katedry hospodárskej úpravy lesov a geodézie Lesníckej fakulty TU vo Zvolene. Zbor zasadá raz ročne a v tomto zložení bude zasadať aj v ďalšom období: Ing. Tibor Lebocký, PhD., predseda, prof. Ing. Milan Saniga, DrSc., podpredseda a členovia: prof. Ing. Juraj Ciberej, CSc., doc. Ing. Jozef Drábek, CSc., doc. Ing. František Chudý, CSc., prof. Ing. Iveta Hajdúchová, PhD., a prof. Ing. Valéria Messingerová, CSc. Na zasadnutí sa zúčastnili aj dekáni fakúlt TU vo Zvolene a za VŠLP riaditeľ Ing. Ľubomír Ivan, PhD., Ing. Ján Šulek, Ing. Mária Laskavá, Ing. Miroslav Beťko, Ing. Jozef Sisák a A. Žlnková.

Predseda poradného zboru Ing. Tibor Lebocký, PhD., zhodnotil odpčet jednotlivých úloh. V súvislosti s hospodárskym výsledkom, ktorý bol vyšší, ako sa predpokladal, na úrovni 475 tisíc eur, vyjadril veľkú spokojnosť. Riaditeľ VŠLP Ing. Ľubomír Ivan, PhD., doplnil predsedu poradného zboru a v skratke predstavil *Správu o výsledkoch ročného rozboru činnosti a hospodárenia Vysokoškolského lesníckeho podniku*. Primárnou oblasťou VŠLP je zabezpečenie praktickej výučby pre študentov. Fakulty TU majú 112 predmetov s praktickou výučbou. Tento počet sa za po-

sledné roky zvýšil niekoľkonásobne. Výmera lesného pôdneho fondu ostala v porovnaní s rokom 2014 bez zmeny. VŠLP obhospodaruje 9 724 hektárov lesného pôdneho fondu. Počet zamestnancov VŠLP sa tiež oproti roku 2014 nezmenil. VŠLP plánuje v blízkej budúcnosti obnovu strojového a technického parku a budovanie lesných ciest na zlepšenie podmienok pri ťažbe dreva.

V diskusii dekan Lesníckej fakulty prof. Dr. Ing. Viliam Pichler otvoril tému dobrovoľných praxí. Podľa riaditeľa VŠLP študenti prejavili o ne značný záujem. „*Študenti boli flexibilní, vyskúšali si viaceré funkcie,*“ poznamenal. Ing. Miroslav Beťko, vedúci Lesnej správy Budča. Zároveň vyjadril presvedčenie, že ak

by študenti mali možnosť absolvovať prax aj viac dní v týždni, a nielen jeden deň, ako je to teraz, tak by to určite využili. V diskusii vystúpil aj prof. Ing. Juraj Ciberej, CSc., ktorý si myslí, že študenti Lesníckej fakulty by sa mali učiť aj starostlivosť o zver – asanácie, dezinfekciu a prevenciu, a tým by pomohli VŠLP.

V závere zasadnutia rektor TU vo Zvolene prof. Ing. Rudolf Kropil, CSc., poďakoval pracovníkom VŠLP za ich prácu. Podnik svojím hospodárením pomáha k výsledkom, ktoré univerzita dosahuje, a pomáha tiež k dobrej akceptácii, ktorú univerzita dosiahla.

Mgr. Kamila Gallová
Foto: autorka



23. medzinárodný strojársky veľtrh v Nitre



V dňoch 24. – 27. mája 2016 sa na výstavisku Agrokomplex v Nitre konal tradičný veľtrh strojárstva pod záštitou Ministerstva hospodárstva SR. Tento ročník bol navyše spojený s prvým ročníkom výstavy ľahkej leteckej techniky Aero – Expo. Technickú univerzitu vo Zvolene na výstave zastupovala Drevárska fakulta spolu s ďalšími technicky zameranými fakultami slovenských univerzít.

Slávnostné otvorenie veľtrhu sa uskutočnilo v utorok 24. mája 2016 za účasti štátneho tajomníka Ministerstva hospodárstva Rastislava Chovanca, predstaviteľov odborných združení a zväzov či akademického prostredia. Otvorenia sa zúčastnili aj prezident Slovenskej rektorskej konferencie a rektor Technickej univerzity vo Zvolene prof. Ing. Rudolf Kropil, CSc., a dekan Drevárskej fakulty prof. Ing. Mikuláš Siklienka, PhD.

Zástupcovia Drevárskej fakulty na veľtrhu predstavili novinky vývoja a výskumu drevárskych technológií, spracovania dreva a techniky drevených stavieb. Prezentovali tiež služby, ktoré fakulta v tejto oblasti poskytuje. Počas veľtrhu sa podarilo dohodnúť viacero možností spolupráce s priemyselným prostredím, napríklad v oblasti drevených priemyselných obalov. Účastníkov veľtrhu a našich potenciálnych študentov v stánku

Drevárskej fakulty zaujali ukážky xylofónov vyrobených špeciálnou patentovanou technológiou, vyvinutou na pôde Drevárskej fakulty, ukážky termovízie či testu vzduchotesnosti objektov. Drevárska fakulta nadviazala niekoľko kontaktov s organizáciami zastupujúcimi aj zahraničných firemných partnerov, napríklad Slovensko-nemeckú obchodnú a priemyselnú komoru.

Drevársku fakultu na veľtrhu zastupoval v roli odborného koordinátora Ing. Martin Čulík, PhD., a prezentujúci Ing. Ondrej Bajza, Ing. Pavol Sedlák, PhD., a Ing. Tomáš Gergeľ. Na vizuálnej príprave stánku sa podieľali pracovníci Katedry dizajnu nábytku a interiéru a Katedry mechanickej technológie dreva.

Ing. Ondrej Bajza

Prezident SR vymenoval nových profesorov

Prezident Slovenskej republiky Andrej Kiska 16. mája 2016 vymenoval 42 nových vysokoškolských profesoriek a profesorov z 13 univerzít a vysokých škôl. Na slávnosti sa zúčastnil aj prezident Slovenskej rektorskej konferencie a rektor TUZVO prof. Ing. Rudolf Kropil, CSc.

Medzi novovymenovanými profesorami sú aj dvaja z Technickej univerzity vo Zvolene. Prof. Ing. Jozef Černecký, CSc., z Fakulty environmentálnej a výrobnjej techniky bol vymenovaný za profesora v odbore *energetické stroje a zariadenia* a prof. Ing. Jaroslav Kmeť, PhD., z Lesníckej fakulty bol vymenovaný za profesora v odbore *ochrana rastlín*.

Obidvom kolegom srdečne blahoželáme.

ZVOLEN – mesto lesníctva

Hoci sa Zvolen už od druhej polovice dvadsiateho storočia považuje za významné stredisko lesníctva, až rok 2016 prinesie mestu oficiálny štatút Zvolen – mesto lesníctva. Súčasnému vedeniu mesta to navrhli lesnícke inštitúcie pôsobiace na jeho území. Pri svojom návrhu vychádzali z bohatej lesníckej histórie mesta a jeho okolia.

História Zvolena ako mesta lesníctva začala dávno pred dvadsiatym storočím. Najstaršie písomné pramene uvádzajú okolie Zvolena ako „veľký kráľovský les“ už v 12. storočí. Význam lesov pre Zvolen si uvedomovali aj panovníci, ktorí udelili výsady kráľovských strážcov lesov najprv osade Hájniky (dnes Sliach) a potom aj Môŕtovej, ktorá dnes patrí k Zvolenu.

Vo Zvolene v súčasnosti sídli až jedenásť lesníckych inštitúcií. Viaceré lesnícke organizácie sa zaoberajú priamo obhospodarovaním lesov. Mesto je známe nielen ako centrum lesníckej vedy, výskumu a vzdelávania, ale aj vďaka svojej činnosti v oblasti lesníckeho múzejníctva. Na jeho území žili a pracovali také osobnosti lesníctva ako Ján Boroskay,



František Papánek, Miroslav Stolina, Štefan Korpeľ a Ctibor Greguš. Zvolen, v ktorom sídlia stavovské lesnícke organizácie a združenia, sa stalo centrom lesníckeho kultúrneho a spoločenského diania na Slovensku a dnes hostí napríklad Lesnícke dni, celoslovenské súťaže Zelený objektív a Etudy z dreva či Akademický Zvolen.

Zvolen je s lesníctvom nevyhnutne prepojený a túto skutočnosť mesto potvrdilo podpísaním Memoranda o spolupráci s lesníckymi inštitúciami v pondelok 18. apríla 2016, kedy oficiálne prijalo štatút „mesto lesníctva“. Tento akt bol verejnosti predstavený 22. apríla 2016 na Lesníckych dňoch.

TS Mesta Zvolen

Foto: Ing. Miroslav Rusnák

VEDECKÁ KONFERENCIA

SEBAOBRAA A JEJ SÚČASNÉ UPLATŇOVANIE V PRAXI

Pre ďalší rozvoj oblasti výskumu Bezpečnostné služby, ktorý je na Drevárskej fakulte TU vo Zvolene hodnotený akreditačnou komisiou, ako aj na skvalitnenie vzdelávania našich študentov v odbore záchranné služby, je dôležitá národná aj medzinárodná spolupráca pedagogických a vedeckovýskumných pracovníkov. Jednou z oblastí, ktorá ovplyvňuje uplatnenie i každodennú činnosť absolventov v praxi, je oblasť sebaobrany.



Pohľad na predsednícky stôl konferencie.

Sprava: doc. JUDr. Lucia Kurilovská, PhD., (rektorka APZ Bratislava), doc. JUDr. Mojmir Mamojka, PhD., (prorektor APZ Bratislava), prof. RNDr. František Kačík, PhD. (TU vo Zvolene)

Katedra telesnej výchovy a športu Akadémie Policajného zboru v Bratislave usporiadala dňa 24. mája 2016 vedeckú konferenciu s medzinárodnou účasťou pod záštitou rektorky Akadémie PZ v Bratislave doc. JUDr. Lucie Kurilovskej, PhD., na tému „Sebaobrana a jej súčasné uplatňovanie v praxi“. Na konferencii sa zúčastnilo viac ako 30 odborníkov zo Slovenska a z Českej republiky. Vedecký výbor konferencie tvorili zástupcovia viacerých vysokých škôl: prof. RNDr. František Kačík, PhD., (TU vo Zvolene), prof. PaedDr. Pavol Bartík, PhD., (UMB Banská Bystrica), doc. JUDr. Klaudia Marczyová, PhD., (APZ Bratislava), doc. JUDr. Mojmir Mamojka, PhD., (APZ Bratislava) a JUDr. Marek Kordík, LL.M., PhD., (APZ Bratislava).

Konferenciu otvorila rektorka Akadémie PZ v Bratislave doc. JUDr. Lucia Kurilovská, PhD. Po jej príhovore nasledovali prednášky z rôznych oblastí sebaobrany. Prvá časť konferencie bola venovaná výučbe úpolových športov na univerzitách. Viaceré príspevky na uvedenú tému predniesli pracovníci Masarykovej univerzity v Brne, kde sa touto problematikou zaoberajú v rámci bakalárskeho študijného odboru „speciálnej edukácie bezpečnostných složek“ a magisterského študijného odboru „aplikovaná športovní edukácie bezpečnostných složek“. Ďalšie pred-

nášky sa týkali telesnej prípravy príslušníkov policajného zboru na výkon v služobných zázkoch a krízových sebaobraných situáciách vrátane uplatňovania vybraných donucovacích prostriedkov v policajnej praxi. Pozornosť bola venovaná aj sebaobrane žien, o ktorú je v ostatnom období zvýšený záujem a sebaobrane v kontexte domáceho násillia z trestnoprávneho hľadiska.

Z pohľadu študijných programov protipožiarna ochrana a bezpečnosť v odbore záchranné služby, ktoré sú na Technickej univerzite vo Zvolene akreditované, boli prínosné prednášky zamerané na okolnosti ovplyvňujúce útoky na posádky zdravotníckych záchranárov a na sebaobranu pri záchrane topiaceho. Podnetné námety budú rozpracované a postupne implementované do prípravy našich študentov.

Účastníci konferencie konštatovali, že stretnutie odborníkov z rôznych prostredí poskytlo výbornú možnosť na výmenu informácií, nadviazanie nových kontaktov s možnosťou ďalšej spolupráce a zároveň vyjadrili potrebu organizovania pravidelných akcií zameraných na danú problematiku.

Prof. RNDr. František Kačík, PhD.
garant III. stupňa ŠP POB

Foto: npor. Mgr. Kristína Macková, PhD.

Impulz k ďalšiemu rozvoju spolupráce

Príprava odborníkov v oblasti ochrany života a majetku s dôrazom na protipožiarnu ochranu a bezpečnosť boli predmetom spoločného stretnutia vedenia Centra výcviku (CV) Lešť a Katedry protipožiarinej ochrany DF TU vo Zvolene. Stretnutie sa uskutočnilo 14. apríla 2016 v priestoroch najväčšieho výcvikového centra Ozbrojených síl SR, ktoré v súčasnosti pôsobí ako rozpočtová organizácia Ministerstva obrany SR.

Podnetom stretnutia boli najmä špeciálne výcvikové zariadenia, ktoré doplnili výcvikový komplex a dávajú nové rozmery možnosti výcviku a vzdelávania študentov Technickej univerzity vo Zvolene, ktorí študujú v novoakreditovaných študijných programoch protipožiarna ochrana a bezpečnosť v študijnom odbore 8.3.6 záchranné služby.

V úvodnej časti návštevy zástupca riaditeľa CV Lešť plukovník Ing. Róbert Totkovič oboznámil zástupcov pedagogického zboru katedry vedeného prorektorkou univerzity a zároveň vedúcou katedry prof. RNDr. Danicou Kačíkovou, PhD., s poslaním a spôsobilosťami centra. V príhovore prezentoval aj ďalšie vízie rozvoja centra pre potreby armády, ozbrojených zborov a zložiek integrovaného záchranného systému, ale aj jeho jedinečnosť v rámci partnerstva Slovenska v štruktúrach NATO a EÚ. Zároveň poukázal na možnosti prepojenia spoločných bodov prípravy odborníkov z rôznych inštitúcií, čím sa zefektívni nielen ich príprava, ale zabezpečí sa aj jednotnosť výcviku bez rozdielu zriaďovateľa inštitúcie, v ktorej pôsobia alebo neskôr budú pôsobiť.

Návšteva pokračovala prehliadkou jednotlivých výcvikových zariadení. Pedagógovia z univerzity si mohli prehliadnúť jednotlivé taktické cvičiská, špeciálne strelnice, ale taktiež sa oboznámili s najmodernejšími výcvikovými technológiami a službami, ktoré sú využívané ozbrojenými silami a majú využitie pri výcviku zložiek IZS. Osobitná pozornosť bola venovaná jednotlivým typom kurzov pre potreby príslušníkov armády, ku ktorým patrí aj kurz povodňovej záchrany.

V záverečnom vyhodnotení a neformálnej besede obidve strany konštatovali, že je veľa styčných bodov, ktoré môžu byť využívané pri ďalšej spolupráci. Vzhľadom k spolupráci z nedávnej minulosti vyplýva, že CV Lešť môže poskytnúť podporu TU vo Zvolene nielen pri príprave študentov univerzity, ale aj pri ďalšej vedecko-odbornej spolupráci zamestnancov oboch inštitúcií.

Mgr. Ing. Ivan Chromek, PhD., Ing. Veronika Veľková, PhD.

Foto: CV Lešť



Plk. Ing. Róbert Totkovič pri predstavení poslania a spôsobilostí CV Lešť



Účastníci spoločného stretnutia CV Lešť a KPO DF TU vo Zvolene na špeciálnom cvičisku JAKUB Koloseum. Zľava kpt. Ing. Peter Baran, Ing. Andrea Majlingová, PhD., Ing. Veronika Veľková, PhD., Ing. Martin Zachar, PhD., plk. Ing. Róbert Totkovič, prof. RNDr. Danica Kačíková, PhD., prof. RNDr. František Kačík, PhD., Mgr. Ing. Ivan Chromek, PhD.

Cechová slávnosť



Vznamenání blížícího se svátku sv. Floriána – Dňa hasičov, ktorý spadá na 4. mája – Drevárska fakulta TU vo Zvolene zažila už po trinástykrát slávnosť Cechovania v študijných odboroch zameraných na ochranu pred požiarmi. Dňa 27. 4. 2016 to bolo po prvýkrát v novoakreditovanom študijnom programe protipožiarna ochrana a bezpečnosť a v študijnom odbore záchranné služby. Na slávnosti, ktorú zorganizoval Dobrovoľný hasičský zbor TU vo Zvolene spolu s garantujúcou Katedrou protipožiarinej ochrany Drevárskej fakulty, prijal symbolicky Cechový senát do Cechu hasičského tridsaťosem študentov prvého ročníka. Bola to presne polovica z celkového počtu študentov v prvom ročníku, ktorí splnili prísne kritérium na cechovanie – zisk minimálne 20 kreditov za prvý zimný semester svojho štúdia. Súčasťou slávnostného aktu bolo aj povýšenie do technických hodností a vyznamenanie členov dobrovoľného hasičského zboru z radov zamestnancov univerzity, ale aj študentov.

Slávnosť pokračovala vo večerných hodinách v kaplnke na Zvolenskom zámku, a to svätou omšou pri príležitosti sviatku patróna hasičov sv. Floriána.

Mgr. Ing. Ivan Chromek, PhD.

Foto: Archív DF

Trenčiansky robotický deň

2016

Počas dvoch dní – 20. a 21. apríla 2016 – sa v Trenčíne konal 11. ročník medzinárodnej súťažnej prehliadky robotov, ktorú organizuje Stredná odborná škola v Trenčíne v spolupráci s Trenčianskym samosprávnym krajom, mestom Trenčín a výstaviskom Expo Center, a. s. Súčasťou súťaže robotov bola aj prezentácia prác vysokých škôl, univerzít a firiem zaoberajúcich sa robotikou a preto ani Technická univerzita vo Zvolene tu nemohla chýbať. Bola reprezentovaná pracovníkmi a študentmi Katedry riadenia strojov a automatizačnej techniky Fakulty environmentálnej a výrobnéj techniky: doc. Mgr. Elena Pivarčiová, PhD., Ing. Pavol Koleda, PhD., Michal Berák a Nikita Leško, ktorí predviedli roboty LEGO Mindstorms EV3 (robot na sledovanie čiary, robot skladajúci Rubikovu kocku) a tiež vedecké hračky zapožičané Ing. Máriou Krajčovičovou, PhD., z Katedry výrobnéj techniky a manažmentu kvality, s ktorými si návštevníci mohli vyskúšať rôzne mechanické zariadenia realizované do formy hračky. Radosť z nich mali nielen menšie deti, ale aj dospelí.

Súťaž autonómnych robotov žiakov stredných a základných škôl mala 3 kategórie: *Driver* (s podkategóriami *Driver A* a *Driver B*),

Skladačky robotov a Free style. V kategórii *Driver* bolo úlohou súťažiacich v čo najkratšom čase prejsť danú dráhu svojim plne autonómnym robotom, pričom bola hodnotená aj originalita konštrukčného návrhu. V kategórii *Skladačka robotov* prezentovali súťažiaci svoje návrhy rôznych robotov zo stavebníc (LEGO, Fischertechnik, Merkur), kde porota hodnotila hlavne myšlienku návrhu a funkcie robotov. Kategória *Free style* bola čo sa týka konštrukcie robotov najrozmanitejšia a najzaujímavejšia, pretože roboty nemohli byť zhotovené zo žiadnej stavebnice a boli tak vyrobené svojpomocne z rôznych mechanických a elektronických zariadení. V tejto kategórii bola členkou hodnotiacej komisie aj docentka Pivarčiová.

Podobné akcie sú v blízkej budúcnosti plánované aj na našej univerzite. Veríme, že bude o ne rovnako veľký záujem ako o Robotický deň v Trenčíne.

Táto prezentácia bola riešená v rámci projektu KEGA 003TU Z-4/2016 Výskumné a výučbové laboratórium robotiky.

Ing. Pavol Koleda, PhD.

Foto: Michal Berák



ŠKOLENIE ZAMESTNANCOV CONTINENTAL AUTOMOTIVE SLOVAKIA, s. r. o., ZVOLEN NA FEVT

Fakulta environmentálnej a výrobnjej techniky TUZVO sa podieľa na spolupráci so strojárskymi podnikmi vo Zvolene a okolí. Úzky kontakt s týmito podnikmi a ich problémami nadväzujú aj naši študenti a budúci absolventi, ktorí v rámci zadaní tém záverečných prác spolupracujú s odborníkmi z praxe a stávajú sa takto spoluriešiteľmi problémov z oblasti inovácie výroby, riešenia kvality výrobkov, zlepšovania pracovného prostredia a bezpečnosti práce. Napríklad s podnikom Continental Automotive Slovakia, s. r. o., Zvolen spolupracujeme nielen v oblasti výskumnej, ale aj vzdelávacej, čoho dôkazom sú aj požiadavky na prípravu školení na prehĺbenie teoretických vedomostí, aj praktických skúseností z oblasti technických materiálov, tepelného spracovania, skúšania mechanických vlastností, ale aj prednášky na témy vyplývajúce z požiadaviek konkrétnej skupiny pracovníkov. Prvé školenie sa konalo v roku 2014 pre zamestnancov Technickej prípravy výroby, v roku 2016 sme pripravili

2. cyklus školení na požiadavku vedenia R&D – vývoja brzdových systémov CAS.

Témami prednášok školenia, ktoré bolo rozdelené do piatich častí v priebehu mesiacov marec a apríl, bolo správanie sa materiálov pri pôsobení vonkajších síl, mechanické skúšky materiálov, únava materiálu, ocele, liatiny a ich tepelné spracovanie, hliníkové zliatiny, ich vytvrdzovanie a vplyv prevádzkovej teploty komponentov na zmenu mechanických vlastností, fotoelasticimetria, foto-stres a výpočet skrutkových spojov. Školenia sa zúčastnilo 25 zamestnancov, prednášky sa realizovali v priestoroch spoločnosti Continental Automotive, s. r. o., vo Zvolene a praktické ukážky mechanických skúšok a štruktúr materiálov boli realizované v laboratóriách KVTMK FEVT TU vo Zvolene. Lektormi školenia boli doc. Ing. Daniela Kalincová, PhD., a Ing. Miroslava Ťavodová, PhD., z KVTMK a doc. Ing. Pavol Beňo, PhD., z KMSD. Na praktickej časti školenia sa podieľal technický pracovník p. Peter Výboh (KVTMK).

CAS, s. r. o., už dlhšie spolupracuje s FEVT hlavne pri riešení materiálovo-technologických problémov, ktoré prináša každodenná prax. Vzájomná spolupráca odborníkov z podnikov a vysokoškolských pedagógov je veľmi prínosná pre obe strany. Pedagógovia získavajú námety pre vedu a výskum, informácie o problémoch strojárskych prax, ktoré môžu využiť vo svojich prednáškach a tým tak čiastočne formovať budúcich absolventov pre potreby konkrétnych podnikov. Študenti zas vidia prepojenie teórie s praxou a tiež perspektívu zamestnania, čoho dôkazom je aj veľký počet našich absolventov v radoch zamestnancov podniku Continental, ale aj iných podnikov v našom regióne.

Doc. Ing. Daniela Kalincová, PhD.,
a Ing. Miroslava Ťavodová, PhD.
Foto: Peter Výboh,
Ing. Miroslava Ťavodová, PhD.



Praktické ukážky statickej skúšky ťahom v laboratóriu KVTMK



Prednášková sála v priestoroch konštrukcie R&D

PROJEKT *Čítanie ako terapia*

Študentky Filozofickej a Pedagogickej fakulty Univerzity Mateja Bela (UMB) v Banskej Bystrici sa rozhodli spríjemniť čas dlhodobo hospitalizovaným pacientom v banskobystrickej nemocnici Zelený sen. V rámci celouniverzitného predmetu „service learning“ preto vytvorili projekt Čítanie ako terapia, ktorého cieľom bolo vybudovať v nemocnici knižnicu, tvorivé dielne, zorganizovať čítanie, rozhovory a spoločenské hry. Počas podujatia Univerzitná noc literatúry, ktoré sa konalo 13. apríla 2016 na pôde UMB a bolo vyvrcholením projektu, sa podarilo vyzbierať vyše 500 kníh. Keďže knihy bolo potrebné sprístupniť pacientom, študentky sa obrátili na našu Katedru nábytku a drevárskych výrobkov s prosbou o zmajstrovanie knižničky. Neváhali sme podporiť dobrú vec a tak naši kolegovia Ing. Jozef Gáborík, CSC., a pán Ján Urda vyrobili regál podľa daných požiadaviek a spolu so študentkami ho odovzdali do užívania na oddelení v nemocnici Zelený sen. Veríme, že knižnica naplnená knihami spríjemní pacientom pobyt v nemocnici.

Ing. Anna Vilhanová, PhD.
Foto: Ing. Jozef Gáborík, CSC.



Študenti preukázali svoje vedecko-technické

Výsledky 57. ročníka medzinárodnej konferencie ŠVOČ na Drevárskej fakulte TU vo Zvolene

Účasť študentov na 57. ročníku Študentskej vedeckej odbornej činnosti na Drevárskej fakulte Technickej univerzity vo Zvolene, ktorý sa konal 3. mája 2016, bola vysoká. Zúčastnili sa ho študenti z vysokých škôl SR, ČR a Poľska.

Počet prihlásených prác, ktorých bolo celkom 47, bol podľa sekcií nasledujúci:

- *doktorandská sekcia*: 10 prác, z toho 4 práce z TU vo Zvolene, 3 práce z Univerzity Pardubice, 3 práce z Warsaw University of Life Sciences (SGGW);
- *sekcia technologicko-technická*: 9 prác, z toho 4 práce z TU vo Zvolene a 4 práce z SGGW, Varšava, 1 práca z Masarykovej univerzity, Brno;
- *sekcia marketingu, obchodu a inovačného manažmentu*: 8 prác, z toho 5 prác z TU vo Zvolene, 1 práca z MTF STU Trnava a 2 práce z Cracow University of Technology (CUT), Poľsko;
- *sekcia ekonomiky a manažmentu podnikov*: 7 prác, z toho 2 práce z TU vo Zvolene, 4 práce z Materiálovoechnologickej fakulty STU Trnava a 1 práca z Univerzity Tomáše Bati, Zlín;
- *sekcia ochrany osôb a majetku pred požiarom*: 10 prác, z toho 5 prác z TU vo Zvolene, 3 práce zo Žilinskej univerzity v Žiline a 2 práce z Technickej univerzity, Ostrava;
- *umelecko-dizajnérska sekcia*: 3 práce z TU vo Zvolene.

ŠVOČ umožnila študentom vrátane doktorandov publikovať výsledky svojej vedecko-výskumnej činnosti v zborníku. Rokovacím

jazykom konferencie bola slovenčina a angličtina. Do jazykovej podsekcii sa mohli prihlásiť tiež študenti z ostatných sekcií, pričom celkový počet študentov v tejto podsekcii bol 4. Komisia hodnotila prezentačnú zručnosť, jazykový prejav, schopnosť komunikovať a reagovať na otázky komisie v troch jazykoch: angličtine, nemčine a francúzštine.

Vyhodnotenie prác bolo zverejnené na slávnostnej konferencii 3. mája 2016. Dekan Drevárskej fakulty prof. Ing. Mikuláš Siklienka, PhD., priblížil zúčastneným bohatú históriu ŠVOČ, ako aj prínosy z jej uplynulých ročníkov pre prax. Podklady na podrobné zhodnotenie pripravila predsedníčka Rady ŠVOČ doc. Ing. Iveta Čabalová, PhD., vedúca Katedry chémie a chemických technológií na DF.



poznatky na medzinárodnej konferencii ŠVOČ

Oficiálne výsledky 57. ročníka medzinárodnej konferencie ŠVOČ na DF:

Doktorandská sekcia (predseda hodnotiacej komisie: Ing. Jan Gojny, Ph.D.), finančnú odmenu dostali študenti:

1. **Ing. Veronika Kamenská** (TU vo Zvolene),
2. **Ing. Ondřej Mikala** (UP Pardubice),
3. **Ing. Tereza Tribulová** (TU vo Zvolene).

Predplatné časopisu Drevársky magazín získali účastníci s riešením aktuálnych tém praxe, a to:

Ing. Kateřina Hájková, Ing. Jana Luptáková a Ing. Anna Lewanwowska.

Technologicko-technická sekcia (predseda hodnotiacej komisie: Ing. Richard Hřčka, Ph.D.), finančnú odmenu dostali študenti:

1. **Tomáš Pipiška** (MU Brno),
2. **Martina Cabuková** (TU vo Zvolene),
3. **Tomasz Biernat** (SGGW Varšava).

Predplatné časopisu Drevársky magazín získali: **Jakub Kaloč, Nikoleta Nagyová a Jakub Mezovský.**

Sekcia marketingu, obchodu a inovačného manažmentu (predseda hodnotiacej komisie: Ing. Martina Kalamárová, Ph.D.), finančnú odmenu dostali študenti:

1. **Tomáš Rudnický** (MTF STU Trnava),
2. **Michal Kremnický** (TU vo Zvolene),
3. **Martina Zúbríková** (TU vo Zvolene).

Predplatné časopisu Drevársky magazín získali: **Jakub Šajtroch, Martina Rajštaterová a Lenka Dadová.**

Sekcia ekonomiky a manažmentu podnikov (predseda hodnotiacej komisie: doc. Ing. Andrea Sujová, Ph.D.), finančnú odmenu dostali študenti:

1. **Marek Debnár** (TU vo Zvolene),
2. **Kateřina Kadalová a Pavel Ondra** (UTB Zlín),
3. **Milan Kováčik** (MTF STU Trnava).

Predplatné časopisu Drevársky magazín získali: **Miroslav Kubo, Mária Moresová a Filip Galgóci.**

Umelecko-dizajnerská sekcia (predseda hodnotiacej komisie: prof. Ing. Štefan Schneider, Ph.D.), finančnú odmenu dostali študenti:

1. **Veronika Mestická** (TU vo Zvolene),
2. **Peter Šulavík, Andrea Pašková, Katarína Kováčová** (TU vo Zvolene),
3. **Matej Vražel** (TU vo Zvolene).

Predplatné časopisu Drevársky magazín získali: **Veronika Mestická, Peter Šulavík a Matej Vražel.**

Sekcia ochrany osôb a majetku pred požiarom (predseda hodnotiacej komisie: prof. RNDr. Danica Kačíková, Ph.D.), finančnú odmenu dostali študenti:

1. **Radim Křenek** (TU Ostrava),
2. **Martin Bednár** (TU vo Zvolene),
3. **Bianka Santorisová** (TU vo Zvolene).

Predplatné časopisu Drevársky magazín získali: **Ján Halaj, Andrej Marienka a Jozef Vraniak.**

Jazyková podsekcia (predseda hodnotiacej komisie: PaedDr. Martina Babiaková), vecné ceny získali študenti:

1. **Veronika Kamenská** (TU vo Zvolene),
2. **Martina Rajštaterová** (TU vo Zvolene).

V tejto podsekcii boli vecnými cenami odmenení aj ostatní dvaja zúčastní: **Jana Luptáková a Pavol Gajdoš.**

Predsedička Drevárskeho kongresu na DF TUZVO doc. Ing. Andrea Sujová, Ph.D., odovzdala *Cenu Zväzu slovenských vedecko-technických spoločností (ZSVTS) Miroslavovi Kubovi* za prácu *Návrh riešenia na zlepšenie prepojenia podnikových procesov s informačnými systémami v podniku VIENA INTERNATIONAL, s. r. o.*

Dekan Drevárskej fakulty TU vo Zvolene prof. Ing. Mikuláš Siklienka, Ph.D., venoval mimoriadnu cenu *Cenu dekana Tereze Tribulovej* (doktorandská sekcia) za prácu *Röntgenový rozptyl ako nástroj hodnotenia kryštalinity chemicky ošetrenej celulózy.*

Priebeh konferencie ŠVOČ možno zhodnotiť celkovo ako úspešný, komisie zhodnotili pripravenosť študentov a odbornú úroveň prezentovaných prác pozitívne. Možnosť porovnania sa študentov navzájom je prínosnejšia, ak sa na rokovaní v sekciách zúčastňujú študenti aj z iných slovenských a zahraničných vysokých škôl, čiže tak, ako to bolo aj v tomto ročníku študentskej konferencie.

Doc. Ing. Iveta Čabalová, Ph.D.

Foto: Pavel Koreň



Úspech študentov Technickej univerzity vo Zvolene v súťaži

PRE VODU

Aj tohto roku sa na Slovensku uskutočnila národná súťaž mladých PRE VODU. Jej cieľom je upozorniť na problematiku efektívneho hospodárenia s vodou a prepojiť nadaných študentov a absolventov do 30 rokov s tými, ktorí hľadajú inšpirácie a ktorí chcú riešiť konkrétne problémy s vodou vo svojich mestách a obciach. Organizuje ju Nadácia Ekopolis s finančnou podporou Nestlé. Do tejto súťaže sa zapojilo i niekoľko študentov z Technickej univerzity vo Zvolene, ktorí dôstojne reprezentovali našu alma mater.

Podmienkou bolo vypracovať, s odbornými mentormi konzultovať a nakoniec poslať súťažné návrhy zamerané na riešenie niektorého zo štyroch modelových problémov zverejnených Nadáciou Ekopolis, ale aj na riešenie iných situácií. Išlo napríklad o prevenciu sucha a povodní, o potrebu zadržiavať alebo zasakovať dažďovú vodu, čistenie a využívanie sivej vody, zníženie spotreby

pitnej vody a pod. Odborná porota, ktorej členom bol i prof. Ing. Jozef Štefko, PhD., z Katedry drevených stavieb Drevárskej fakulty TUZVO, vybrala do finále spomedzi súťažných návrhov 6 najlepších. Boli medzi nimi aj dva návrhy našich študentov, a to Michala Gašparoviča z Lesníckej fakulty na tému „Protierózne a protipovodňové melioračné opatrenia v meste Levice, mestská časť Horša“, a Andreja Kučika z Fakulty ekológie a environmentalistiky spolu s Danielom Eliašom zo Slovenskej poľnohospodárskej univerzity v Nitre na tému „Zlepšenie hospodárenia s artézskou vodou v meste Šaľa“.

Finále súťaže sa uskutočnilo 22. apríla 2016 v priestoroch Spolku architektov Slovenska v Bratislave, kde finalisti predstavili osobne svoje súťažné návrhy. Na základe tejto prezentácie návrhu vybrala odborná porota víťazov súťaže. Tri najlepšie návrhy mladých súťažiacich získali finančnú odmenu, a to 1 100 eur, 550 eur a 200 eur.

O tom, že naši študenti zožali v súťaži pekný úspech, svedčí nielen to, že dvaja študenti postúpili do finále, ale hlavne veľmi pekné druhé miesto Michala Gašparoviča. Porota ocenila jeho riešenie konkrétnej situácie postavené na prírode blízkyh opatreniach, ktoré majú potenciál pozitívne ovplyvniť problém zaplavovania časti obce pri dažďoch a zároveň berú do úvahy vzhľad krajiny a blízkosť chráneného územia Horšianska dolina. Návrh poskytuje jednoduché riešenie, ktoré nezasahuje do krajiny nežiaducim spôsobom, pričom v rozumnej miere kombinuje zelenú a sivú infraštruktúru. Členovia poroty ocenili pri návrhoch, v ktorých naši študenti mali zastúpenie, princíp práce, kde aj malými riešeniami, resp. ich kombináciou je možné prispieť k riešeniu veľkých problémov. To môže byť inšpiráciou pre viaceré komunity na Slovensku.

Prof. Ing. Jozef Štefko, PhD.

Foto: Nadácia Ekopolis



Na 2. mieste sa umiestnil študent Lesníckej fakulty Michal Gašparovič



Zľava Andrej Kučík a Michal Gašparovič, finalisti súťaže

Študent TU vo Zvolene víťazom televíznej súťaže Čo ja viem



Presne 95 študentov Technickej univerzity vo Zvolene sa zúčastnilo natáčania zábavno-súťažnej relácie RTVS Čo ja viem. V relácii vysielanej 29. apríla 2016 súťažili spolu so spevákom Adamom Ďuricom, herečkou Elenou Podzámskou a hudobníkom Mariánom Čurkom.

Adam Sloboda, študent 2. ročníka ekonomiky a manažmentu prírodných zdrojov, sa dostal spomedzi 200 študentov do finále. Okrem mobilného telefónu, ktorý vyhral po štvrtom kole, získal aj tablet za postup do finále a finančnú výhru vo výške 700 eur. Vo finále súťažil spolu s herečkou Elenou Podzámskou a spolu nahrali 2 800 eur pre školu s deťmi so zrakovým postihnutím na Svrčej ulici v Bratislave.

Mgr. Kamila Gallová

Foto: ITHEDESIGN

Úspechy študentov Katedry protipožiarnej ochrany v domácich a zahraničných hasičských záchranných súťažiach

Po vlnajšom veľkom medzinárodnom úspechu, kedy sa študent Katedry protipožiarnej ochrany (KPO) Drevárskej fakulty Bc. Jaroslav Hudač stal akademickým majstrom Českej republiky za rok 2015 v hasičskej súťaži „Najtvrdšie hasičské prežitie“ aj tento rok sa našim študentom darí presadzovať sa na domácom i medzinárodnom poli v uvedenej oblasti. Obsahom súťaží sú simulované záchranné činnosti.

12. apríla 2016 študenti KPO DF štartovali na domácom podujatí „Tímový záchranár“, ktoré organizovala Fakulta bezpečnostného inžinierstva Žilinskej univerzity v Žiline. Súťažilo sa v dvojčlenných hliadkach v kategórii muži i ženy. Dvojica Marianna Palugová a Lucia Šipulová (obidve 2. roč. B – POB) získali striebornú medailu v konkurencii 30 dvojčlenných hliadok stredných a vysokých škôl SR a ČR.

Ďalšími podujatiami boli Akademické majstrovstvá ČR a Európsky akademický pohár v „Hasičskom športe“ 2016, ktoré organizovala Technická univerzita – Vysoká škola banská, Fakulta bezpečnostného inžinierstva v spolupráci s Hasičským záchranným zborom Moravskosliezského kraja v Ostrave. *Výrazný úspech na uvedenom podujatí získal náš študent 2. ročníka inžinierskeho externého štúdia Jaroslav Hudač, ktorý v disciplíne „výstup hákovým rebríkom do veže“ získal striebornú medailu s časom 15,8 s.*

Naším študentom ďakujeme za vzornú reprezentáciu Katedry protipožiarnej ochrany Drevárskej fakulty Technickej univerzity vo Zvolene. Zároveň im želáme veľa zdravia a čo najmenej zranení v uvedených náročných súťažiach.

Najbližšie podujatia sú Medzinárodné majstrovstvá SR v najtvrdšom hasičskom prežití v Banskej Bystrici a Medzinárodné majstrovstvá Poľska v najtvrdšom hasičskom prežití v Toruni, obidve podujatia sa budú konať v júni 2016.

Doc. PaedDr. Peter Polakovič, PhD.

Výprava DF KPO na súťaži „Tímový záchranár 2016“. Horný rad zľava: Jozef Gorka, doc. Dr. Peter Polakovič, PhD., Norbert Sekela. Stredný rad zľava: Peter Wojatschek, Simona Mlynarcziková, Maroš Čerevka. Dolný rad zľava: strieborní medailisti Lucia Šipulová a Marianna Palugová.



Medziuniverzitná strelecká súťaž

Vpiatok 13. mája 2016 sa uskutočnil 3. ročník medziuniverzitnej streleckej súťaže M 400, ktorú organizoval Poľovnícky krúžok pri TU vo Zvolene v spolupráci s Vysokoškolským lesníckym podnikom pod záštitou rektora TU vo Zvolene. Tak ako minulý rok, strieľalo sa na štyri rozličné terče, a to na líšku sediacu redukovanú, srnca redukovaného, kamzika redukovaného a diviaka redukovaného. Na terče sa strieľalo zo vzdialenosti 50 metrov z rôznych polôh. Súťažili jednotlivci a družstvá, hodnotili traja rozhodcovia – Jozef Mlynárik, Gerhard Müller a Bc. Stanislav Maniak. O Putovný pohár rektora Technickej univerzity vo Zvolene súťažilo v nepriaznivom daždivom počasí 19 jednot-

Prorektor pre vedeckovýskumnú činnosť doc. Dr. Ing. Jaroslav Šálka, Marcel Ganobčík, Rudolf Michalovský, Bc. Ľubomír Olexa a riaditeľ VŠLP Ing. Ľubomír Ivan, PhD.



livcov a 4 družstvá. Technickú univerzitu vo Zvolene reprezentovali tri družstvá, ďalšie družstvo bolo zo Slovenskej poľnohospodárskej univerzity v Nitre. Riaditeľom súťaže bol opäť Jozef Mlynárik. Výsledky vyhlásil riaditeľ VŠLP Ing. Ľubomír Ivan, PhD., a putovné poháre víťazom odovzdal v mene rektora Technickej univerzity vo Zvolene prof. Ing. Rudolfa Kropila, CSc., prorektor pre vedecko-výskumnú činnosť doc. Dr. Ing. Jaroslav Šálka.

Mgr. Kamila Gallová
Foto: autorka

VÝSLEDKY SÚŤAŽE:

Kategória jednotlivcov

1. miesto: Rudolf Michalovský (369 bodov)
2. miesto: Marcel Ganobčík (358 bodov)
3. miesto: Ľubomír Olexa (343 bodov)

Kategória družstiev

1. miesto: I. družstvo TUZVO
v zložení Erik Kozár, Martin Divok, Zoltán Bartoš, Marcel Ganobčík (1 278 bodov)
2. miesto: družstvo SPU Nitra
v zložení Lukáš Lenčoš, Jakub Blaška, Ján Kutný, Jozef Čvapek, Ján Mačuga, Henrich Čečetka (1 092 bodov)
3. miesto: II. družstvo TUZVO
v zložení: Michal Maniak, Ľubomír Olexa, Samuel Pajer, Damián Gondek (1 068 bodov)

Svetové lesníctvo na TUZVO



Dňa 30. marca 2016 sa na pôde Technickej univerzity vo Zvolene uskutočnila séria prednášok s názvom Svetové lesníctvo na TUZVO. Prednášku zorganizovali členovia študentskej organizácie IFSA Slovakia (International Forestry Students' Association) v spolupráci s Lesníckou fakultou. Hlavným zámerom organizátorov bolo prezentovať lesníctvo ako odbor, ktorý presahuje hranice Slovenska. Pozvanie ako prednášajúci prijal Ing. Peter Haninec, Lesnícka a dřevarašská fakulta Mendelovej univerzity v Brne, ktorý je v súčasnosti študentom doktorandského stupňa štúdia. Vo svojom výskume sa venuje problematike lesníctva v strednej Amerike, presnejšie v Nikaragve, kde má Mendelova univerzita založené výskumné plochy. V zaujímavej prednáške rozprával o svojich cestách a výskumoch, ktorým sa on a jeho kolegovia venujú v Nikaragve, ale aj v ďalších exotických krajinách, napríklad Vietnam alebo Zambia. Ďalším prednášajúcim bol Iman Chapolaghparidari, ktorý je doktorandom na jeho domovskej Tarbiat

Modares University v iránskom Teheráne. Vo svojej prednáške porozprával prítomným o prírodných podmienkach a typických vegetačných štruktúrach v jednotlivých regiónoch Iránu. Prednášky ukončil Ing. Roman Sitko, PhD. Vo svojej rozprave sa zameril na problematiku subsaharskej Afriky, konkrétne Sudánu, kam cestoval ako člen výpravy Lesníckej fakulty zhruba pred dvomi mesiacmi. V Sudáne sa slovenská delegácia pod vedením dekana Lesníckej fakulty pána prof. Dr. Ing. Viliama Pichlera venovala nadväzovaniu vzťahov medzi Lesníckou fakultou TUZVO a niektorými univerzitami a ďalšími inštitúciami v Sudáne. Jednotlivé rokovania by mali viesť k priamemu zapojeniu našej fakulty do projektu tvorby ochranného zeleného pásu v okolí sudánskeho hlavného mesta Chartúmu a účasti študentov na tomto projekte vo forme diplomových, prípadne dizertačných prác.

Za IFSA Slovakia Bc. Michal Filípek
Foto: Archív IFSA Slovakia

Svetová klubová výstava slovenských kopovov v priestoroch TUZVO

V sobotu 23. apríla 2016 sa uskutočnila Svetová klubová výstava slovenských kopovov, ktorú v priestoroch areálu Technickej univerzity vo Zvolene organizoval Klub chovateľov slovenských kopovov v spolupráci s krúžkom poľovníckej kynológie pri TUZVO, členovia ktorého sa zapojili do prípravy a organizácie tohto podujatia. Do budúcnosti krúžok plánuje rozšíriť spoluprácu s rôznymi organizáciami pri príprave a realizácii podobných podujatí. Študenti budú mať tiež možnosť zapojiť sa do organizácie kynologických podujatí a nadobudnúť cenné skúsenosti v oblasti prípravy a realizácie takýchto podujatí.

Bc. Michal Gašparovič
Foto: Jaroslav Kýpet



III. ročník Májobrania

Tak ako po predchádzajúce dva roky sa aj tento rok dňa 1. júna 2016 konal už 3. ročník podujatia s názvom Májobranie. Členovia krúžku IFSA Slovakia pri Lesníckej fakulte TU vo Zvolene po tradičnom stavaní májov pripravili ich váňanie spojené so sprievodným programom. Keďže všetci vieme, že skúškové obdobie je pre študentov najnáročnejšou časťou akademického roka, krúžok IFSA týmto priniesol možnosť, ako nabráť pozitívnu energiu a potrebné sily k úspešnému ukončeniu ročníka.

Hoci naplánované otvorenie tohto podujatia prekvapila búrka, nikoho z organizátorov ani súťažiacich to neodradilo. V tomto počasí prišla podporiť organizátorov dokonca aj primátorka mesta Zvolen Ing. Lenka Balkovičová, za čo sú jej študenti IFSA veľmi vďační. Otvorenie podujatia sa pre nepriazeň počasia posunulo, nakoniec sa však všetci dočkali a zaznel zvuk lesnice, ktorá slávnostne ohlásila Májobranie. Po fanfáre a krátkom príhovore sa študenti spolu s dekanom Lesníckej fakulty prof. dr. Ing. Viliamom Pichlerom presunuli k poslednému ešte stojacemu máju. Za zvuku harmoniky a lesníckej hymny bol máj tradičným spôsobom zvalený a mohlo

sa začať so súťažením. Do súťaže sa zapojilo osem štvorčlenných tímov zo všetkých fakúlt univerzity, pričom jednému z tímov prišla dokonca posla z Mendelovej univerzity v Brne. Potešujúce bolo, že do súťaže sa nezapojili len študenti, ale aj niektorí pedagógovia. Súťažiaci si zmerali sily v lesníckych disciplínach ako tradičný lesnícky päťboj, zručnosti pri odvetvovaní stromu motorovou pilou, tzv. rozborka a zborka motorovej píly, strelba zo vzduchovky, odhad taxačných veličín a taktiež si preverili svoje vedomosti z poznávania stromov, zveri či rastlín. Víťazi boli odmenení cenami, ktoré poskytlo vedenie Lesníckej fakulty a mesto Zvolen, za čo by sa

organizátori chceli i touto cestou poďakovať. Po vyhodnotení súťaže ostávalo už len jediné, a to zapálenie vatry, čo dodávalo tomuto podujatiu jedinečné čaro. Celý priebeh tohto podujatia mali pod kontrolou dobrovoľní hasiči z Drevárskej fakulty. Celé podujatie sa nieslo v znamení dobrej nálady, ktorá trvala do neskorých večerných hodín.

Tretí ročník Májobrania je úspešne za nami a členovia krúžku IFSA Slovakia pri Lesníckej fakulte vo Zvolene veria, že sa všetkým toto podujatie páčilo a o rok sa opäť v rovnako priateľskej nálade stretnú na ďalšom, už štvrtom ročníku.

Členovia krúžku IFSA Slovakia



UNIVERZITNÉ DNI 2016

Starú menzu a park za internátom v utorok 12. apríla tento rok obsadili študenti a zamestnanci našej univerzity. Konal sa tu tretí ročník Univerzitných dní organizovaných študentskou organizáciou Woodenworld. Zamestnanci dostali od študentov už v predstihu drevené pozvánky, tento ročník to boli dubové svietniky s vygravírovanými informáciami o podujatí. Poobedňajší oficiálny program otvorili trubači slávnostnou fanfárou. Po príhovore rektora našej univerzity prof. Rudolfa Kropila sa začali prezentácie študentských voľnočasových aktivít. Napríklad v tvorivých dielňach, ktoré viedli študenti dizajnu, si mohli záujemcovia vymodelovať niečo z hliny. V parku za menzou si mohli podržať sokola, zastreiať si z luku, vyskúšať vábenie zveri či rozhadzovanie hasičských hadíc. Študent Juraj Koreň, majster Slovenska v paraglidingu, prezentoval padáky a svoje vybavenie a záujemcom rozprával zážitky nielen z oblakov. Zaujímavú súťaž v skladaní Rubikovej kocky študent vs. robot pripravil Ing. Pavol Koleda, PhD., z Fakulty environmentálnej a výrobnéj techniky. „Bohužiaľ nikto sa neodvážil robotovi postaviť,“ konštatoval s úsmevom Pavol po prezentácii. Študenti celouniverzitného študijného programu pripravili zbierku NATANKUJ TANK. Na predmete marketingová komunikácia s Ing. Miroslavou Trizňovou, PhD., pripravili celú stratégiu a podarilo sa im vyzbierať 270 eur na výstavbu vodného rezerváru v Ugande.

Zaujímavým bodom programu bol aj dekanový kvíz. Zúčastnili sa ho dekáni všet-

kých fakúlt, za Drevársku fakultu v zastúpení prodekan prof. Sedliačik, ktorý v zábavnom vedomostnom kvíze zároveň zvíťazil, za čo si odniesol mikinu s logom WoodenWorld. Podujatie moderovali šikovní študenti 1. ročníka Peter Filip a Jakub Randiak. Účastníci aj diváci si užili mnoho zábavy, ale aj sa čo to dozvedeli, napr. z histórie univerzity či nášho mesta.

Po oficiálnom programe nasledovali koncerty kapiel Easy Peasy, Sanchez Amsterdam a Stolen Money. Chlapci z kapiel spravili riadnu žúrku, nejedného študenta ráno od skákania boleli nohy. Aby toho nebolo málo, po kapelách prebrali štafetu naši dvorní TUZVO DJ's DJ MIKE, lady DJ SIONNI a hosť z Banskej Bystrice DJ MICHAEL H. Naozaj veľká študentská párty sa končila až o 3. hodine nad ránom. Ani na tomto ročníku nechýbalo dobré pivo, grilované špízy či divinový guláš.

Poďakovanie patrí všetkým organizátorom, ktorí pre nás toto podujatie pripravili.

Vyrábali pozvánky, vymýšľali program, zháňali zvukárov, kapely, chystali jedlo, pripravovali menzu, čapovali pivo a to všetko len tak, dobrovoľnícky pre dobrý pocit. Vďaka patrí aj vedeniu univerzity a študentského domova za to, že podujatie umožnili zorganizovať. „Aj keď väčšina organizátorov sú nováčikovia, úrovňou organizácie podujatie prekonalo predošlé ročníky o niekoľko levelov,“ povedala pre Univerzitné noviny účastníčka všetkých troch ročníkov Univerzitných dní a dlhoročná inráčka Janka Oravcová. Organizátori z WoodenWorldu tiež avizujú, že sa môžeme tešiť na ďalšie akcie, ktoré študenti pripravujú. Na jeseň sa vraj môžeme napríklad tešiť na pivný TUZVO október fest. Nechajme sa prekvapiť.

Ing. Ondrej Bajza, doktorand
Drevárska fakulta
Foto: Matej Kapusta



Študenti TUZVO v Danubiane

V o štvrtok 14. apríla 2016 sme vďaka Ing. et Ing. Jánovi Lichému, PhD., mali možnosť oživiť náš všedný študentský deň a zúčastniť sa exkurzie v múzeu moderného umenia Danubiana Meulensteen Art Museum, ktoré sa nachádza necelých 20 kilometrov južne od Bratislavy na cípe polostrova v strede toku Dunaja. Návrh navštíviť múzeum Danubiana bol okamžite podporený veľkým záujmom študentov bakalárskeho stupňa štúdia univerzité študijného programu ekonomika a manažment prírodných zdrojov. Prostredníctvom Ing. Mariany Krivošíkovej z Referátu pre vonkajšie vzťahy rektorátu našej univerzity táto príležitosť navštíviť jedno z atraktívnych a netypických miest na Slovensku, a to vďaka modernej a pôsobivej architektúre, ktorú práve múzeum Danubiana prináša, oslovila tiež viacerých zahraničných študentov, ktorí sú na našej univerzite na výmennom pobyte.



Ing. et Ing. Ján Lichý, PhD., so študentmi univerzité študijného programu ekonomika a manažment prírodných zdrojov

Keďže sa tu striedajú rôzne prehliadky svetových umelcov, celková architektúra Danubiana bola navrhnutá tak, aby zabezpečila priestor na rozličné výstavné aktivity. Interiér bol krásne presvetlený a otvorený, pričom prehliadku spríjemňuje výhľad na rozľahlý okolitý park, ktorý prezentuje sochárske diela slovenských i svetových autorov. Takisto sa tu nachádza aj útulná kaviareň, ktorá umožňuje návštevníkom posedieť si pri káve priamo na brehu Dunaja.

Prežili sme veľmi príjemný deň, ktorý sa niesol v duchu pohodovej atmosféry a zároveň sme získali niekoľko nových poznatkov o ďalšom zaujímavom mieste na Slovensku, ktoré by ste raz určite mali navštíviť aj Vy, pretože ponúka jedinečnú ukážku výtvarných diel modernej architektúry domácich a zahraničných umelcov.

Silvia Kapustová, študentka UŠP



Ing. Mariana Krivošíková so zahraničnými študentmi

Všetko nejlepší INRO (47)

Minulosť...

História rádia INRO vo Zvolene sa začala písať v roku 1968. Samotných zakladateľov vtedy možno ani nenapadlo, čím všetkým si ich „dieťa“ prejde, koľko ľudí spojí, ako zmení životy členov a napokon zrejme ani to, ako dlho vlastne bude existovať. Odrhnuť sa od striktného vtedajšieho študentského stereotypu, zjednotiť sa v dobrej veci a spríjemniť tak štúdium aj svojim spolužiakom – to boli pravdepodobne dôvody, ktoré dohnali hŕstku mladých ľudí k založeniu jedného z dvoch najstarších vysokoškolských rádii, internátneho rozhlasového štúdia INRO. Konštantín Havlíček, Peter Bulák a Ján Podola v obľúbených krčmách, akými boli Union či Lipa, odviekli kus tvrdej práce. Samozrejme, aj tej, ktorá vás práve napadla, ale hlavne pracovali na rozbehnutí novej záujmovej činnosti. Okrem množstva času a československých korún padli za obeť rádiu aj sprchy na treťom poschodí v bloku C starého internátu. Nové rozhlasové štúdio dostalo do vienka krásne priestory, novú, vtedy modernú techniku a výbavu.

Už od začiatku vysielania si INRO získalo priazeň všetkých študentov Vysokej školy lesníckej a drevárskej vo Zvolene. Stačilo len „potočiť

kolieskom“ na Inro-búdke, ktorá nechýbala v žiadnej izbe, a večerná zábava sa mohla začať. Takéto vysielanie bolo vtedy niečo nové a takmer okamžite sa stalo populárnym a žiadaným zo strany poslucháčov. O našom rádiu sa písalo vo viacerých periodikách a nenechali na seba dlho čakať ani inšpirovaní nadšenci z iných vysokých škôl a tiež si začali zakladať študentské rozhlasové na spôsob Inro. Spočiatku sa vysielalo z „pások“ a LP-čiek, neskôr z magnetofónových kaziet, postupne prichádzali cd-čka a mp3-ky. Časom sa menili aj relácie a ich obsah, avšak niektoré, napr. KO-NA-ŽE, zostali vo svojej podstate zachované spolu aj s názvom až dodnes. O časoch minulých, samozrejme ovplyvnených vtedajším režimom, a aj o postupnej technickej evolúcii sa s nami každoročne podelia naši „starí“ Inráci, ktorí si v hojnom počte každý rok počas osláv narodenín rádia nenechajú ujst spoločný program, zábavu a hlavne nostalgické spomínanie. Bývalí aj súčasní členovia Inro spolu tvoria jednu skutočne veľkú priateľskú komunitu. Niektorých z nich roky v rádiu spojili a ostali z nich veľmi dobrí priatelia, niektorých dokonca táto mimoškolská činnosť spojila naveky ako manželov.



Technika a podmienky vysielania v INRO kedysi



Tak ako to bolo v minulosti, aj dnes nám ostáva elán a radosť z vysielania

Vrúbeľ namiesto ruže? V Deň žien sa konala v SLDK Burza vrúbľov

V priestoroch Slovenskej lesníckej a dreárskej knižnice pripravili a zorganizovali pracovníci Fakulty ekológie a environmentalistiky a knižnice dňa 8. marca podujatie s názvom Burza vrúbľov starých a krajových odrôd. Nebola to len obyčajná burza. Jej cieľom bolo, aby staré a krajové odrody jabloní, hrušiek, čerešní či marhúľ neupadli do zabudnutia.

Pracovníci Fakulty ekológie sa problematike záchranu starých a krajových odrôd ovocných drevín venujú na Katedre plánovania a tvorby krajiny, ako aj v združení GenoFond. Prácou s verejnosťou a šírením osvetu v problematike nadväzujú na projekt Bielokarpatský ovocný poklad, ktorého realizátorom bola Štátna ochrana prírody – Správa CHKO Biele Karpaty a spolupracujúcou organizáciou práve Fakulta ekológie a environmentalistiky. Väčšina ponúkaných vrúbľov starých odrôd s názvami ako „Matkino“, „Kanadská reneta“, „Pastornica“ či „Clappova“ pochádzali práve z tohto ovocinárskeho regiónu.

Burza, symbolicky usporiadaná v Deň

žien, bola spojená nielen s ponukou vrúbľov už spomínaných druhov ovocných drevín, ale aj s odbornou ukážkou, ako stromy štepiť, s odbornými konzultáciami, radami a výstavkou odbornej literatúry. O svoje skúsenosti v tejto oblasti sa s návštevníkmi podielil najmä Mgr. Bruno Jakubec, PhD., z Katedry plánovania a tvorby krajiny. Na podujatí, ktoré sa v priestoroch knižnice uskutočnilo tento rok prvýkrát, sa zúčastnili nielen študenti a pracovníci TU vo Zvolene, ale aj odborná verejnosť z blízkeho i vzdialenejšieho okolia. Prítomní si zo stretnutia odniesli dobré rady a nové poznatky. Mohli si vybrať aj vrúbľe drevín, o ktoré mali záujem alebo si len pochutnali na niektorých odrodách slovenských jabĺk, na sušených jablkách či hruškách, na jablkovom mušte a neodmysliteľnom jablkovom koláčiku.

Veríme, že burza prinesie svoje „ovocie“ v podobe budúcej úrody na naštepených stromoch, ale aj v záchrane a šírení tohto nášho prírodno-kultúrneho dedičstva. Spolupráca fakulty s knižnicou sa osvedčila, čo



potvrdil aj veľký počet návštevníkov na premiére tejto burzy vo Zvolene. Máme preto záujem v podobných podujatiach pokračovať aj v ďalších rokoch. Pedagógovia Fakulty ekológie a environmentalistiky a pracovníci knižnice majú predsa spoločné ciele, akými sú získavanie a sprostredkovanie informácií, zachovávanie hodnôt a šírenie vedomostí – nielen medzi študentmi, ale aj širokou verejnosťou.

Mgr. Beata Mokošová (SLDK)
a Ing. Andrea Uherková (FEE)

Foto: archív autoriek



Takto vyzerá vysielanie dnes (rozhovor s dánskou kapelou)

Súčasnosc...

Tento akademický rok malo pre Vás Inro pripravené vysielanie prostredníctvom siedmich relácií rôznych žánrov. Do nášho štúdia zavítalo množstvo významných hostí, umelcov, učiteľov, ale aj študentov a bežných ľudí, ktorí sa s nami podielili o svoje príbehy.

Počas celého roka sme pracovali na sebe a učili sa nové veci z prostredia rozhlasu a žurnalistiky. Navštívili sme štúdio RTVS v Banskej Bystrici, kde sme dostali odborný výklad z oblasti rádiového vysielania.

Okrem toho, že sme pracovali na tom, aby sme boli lepší moderátori a lepší technici, pomáhali sme celej škole pri ozvučovaní podujatí a akcií rôzneho druhu.

INRO sa každoročne zúčastňuje aj medzinárodnej súťaže internátnych rozhlasových štúdií Rádio Rallye, kde reprezentuje našu univerzitu. Tento rok sa nám podarilo umiestniť na druhom mieste v kategórii C1 – akustické nahrávky.

Ďalší významný míľnik v našej činnosti je „NONSTOPKA“, ktorú každoročne pripravujeme pre našich poslucháčov a najmä pre nás, keďže týmto vysielanie ukončujeme a čakajú nás rádiové prázdniny. Tento rok sme si opäť pripravili zaujímavé rozhovory, ešte zaujímavejších



Naše rádio prezentuje seba, ale aj univerzitu na podujatiach aj mimo školy (vysielanie na zámku)

sponzorov a 47 hodín kvalitného vysielania dopadlo nad očakávanie. Každoročnou súčasťou NONSTOPKY je vyhodnotenie ORINA – osobnosť rádia Inro a naši poslucháči a fanúšikovia môžu hlasovať za najlepšieho moderátora, technika a reláciu. Tento rok ocenenia získali: najlepší moderátor: Janka Oravcová, najlepší technik: Martin Dráb, najlepšia relácia: Zahas TO.

Touto cestou by sme sa chceli poďakovať našim sponzorom, ktorí nám venovali ceny a podporovali naše rádio, aby sme mohli byť ešte atraktívnejší pre študentov a všetkých našich poslucháčov.

Budúcnosc...

Sme mladí ľudia, ktorí majú radi zábavu a chceme sa o ňu podeliť. Radi vítame nových nadšencov, s ktorými sa stretávame každý semester na konkurze a potom z nich najúspešnejších zasväťme do tajov a zvyklostí desiatky rokov sprevádzajúcich fungovanie nášho rozhlasu. Tí potom môžu spoločne s celou históriou INRO pracovať na novej budúcnosti.

Ing. Jana Oravcová
Foto: Archív INRO

KNIŽNICE pre všetkých

Slovenská asociácia knižníc a Spolok slovenských knihovníkov a knižníc na rok 2016 vyhlásili 17. ročník celoslovenského podujatia Týždeň slovenských knižníc (TSK), ktorý sa uskutočnil v dňoch 1. – 6. marca 2016 pod mottom „Knižnice pre všetkých“. Partnerom podujatia bolo kníhkupectvo Martinus, ambasádorom bol pán Ján Galovič, člen Činohry Slovenského národného divadla.

Oфициálne otvorenie TSK sa začalo tento rok v Banskej Bystrici v Štátnej vedeckej knižnici (ŠVK). Špeciálny vozzeň „knižničný expres“ vypravila Železničná spoločnosť Slovensko, ako jeden z partnerov organizátorov podujatia, na trase Bratislava – Levice – Zvolen – Banská Bystrica. Týmto špeciálnym vozňom sa do Banskej Bystrice priviezli nielen riaditelia knižníc, členovia výboru Slovenskej asociácie knižníc a Spolku slovenských knihovníkov a knižníc z Bratislavy, ale aj ďalší účastníci slávnostného otvorenia TSK, ktorí do vozňa pristupovali na rôznych staniach. Vo vlaku boli k dispozícii knihy, ktoré si cestujúci mohli počas cesty bezplatne zapožičať. Zo stanice v Banskej Bystrici, kde na účastníkov čakali pracovníci knižníc z Banskej Bystrice sa s transparentom „Týždeň knižníc nestačí! Na knihy viac peňazí“ presunuli do Štátnej vedeckej knižnice.

Slávnostný otvárací príhovor predniesol Ján Galovič, ambasádor TSK. Z príhovoru si dovoľím zacitovať slová pána Galoviča „*knižnica nie je len miestom, kde sa požičiavajú knihy, ale je to miesto s veľkým zdrojom poznania*“.

Po slávnostnom otvorení TSK sa vo všetkých typoch knižníc na celom Slovensku uskutočnil rad podujatí. Ako každý rok aj SLDK pripravila v rámci Týždňa niekoľko odborných a náučných podujatí. Prvým podujatím bol informačný seminár pod názvom „Národný štipendijný program“, na ktorom sa záujemcovia, predovšetkým študenti a doktorandi, mohli informovať o študijných programoch ponúkaných prostredníctvom Slovenskej akademickej informačnej agentúry (SAIA). Prednášajúcimi boli zástupcovia SAIA z Bratislavy Mgr. Silvia Kotuličová a Mgr. Lukáš Marcin. Už tradične nás so svojimi zážitkami z ciest v pútavej prezentácii zoznámia-

la doc. Ing. Margita Jančová, CSc., z Lesníckej fakulty Technickej univerzity vo Zvolene. Tentokrát sme sa spolu s ňou virtuálne ocitli v zelenom Írsku. O prednášky doc. Jančovej je vždy veľký záujem nielen zo strany pracovníkov TU vo Zvolene, ale aj verejnosti. Ďalším podujatím bol odborný seminár Mgr. Ladislava Svrška z Albertina icome Bratislava s názvom „Hľadať, nájsť a citovať odborné informácie na jednom mieste“ zameraný na novinky v oblasti vyhľadávania, ukladania, zdieľania informácií a citovania informačných zdrojov; zdôraznil ich význam vo vedeckovskumnej a pedagogickej práci. Všetky akcie sa uskutočnili v Informačno-vedeckom centre SLDK.

Sprievodnými podujatiami TSK bol Týždeň otvorených dverí, 50% zľava pri registrácii používateľov, prolongácii čitateľských preukazov a odpustenie poplatkov za upomienky pri návrate literatúry.

Záverečným podujatím pre pracovníkov knižníc bol *Deň knihovníkov Banskobystrického kraja 2016*, ktorý organizovala Krajská pobočka Spolku slovenských knihovníkov a knižníc Banskobystrického kraja, Banskobystrický samosprávny kraj a Krajská knižnica Ľ. Štúra vo Zvolene. Podujatie sa uskutočnilo 17. marca 2016 v Krajskej knižnici Ľudovíta Štúra vo Zvolene. Spolok slovenských knihovníkov a knižníc pri príležitosti Dňa knihovníkov každoročne oceňuje prácu najaktívnejších pracovníkov pamätnými listami. V roku 2016 boli za svoju prácu ocenené dve pracovníčky SLDK, PhDr. Janka Morongová a pani Ľubica Klačanská.

Tohtoročný Týždeň slovenských knižníc sa skončil, ale knižnice sú tu pre vás stále, či už na získavanie poznatkov a informácií na štúdium, vedeckú činnosť či podporu pedagogického procesu.

Mgr. Beata Mokošová
Foto: Lenka Malovcová



Krátke správy z Centra informačných technológií

Vylepšený mailový systém

Centrum informačných technológií (CIT) od 15. apríla 2016 vylepšilo mailový systém TUZVO, a to tak, že každému zamestnancovi zvýšili kapacitu mailovej schránky z 500 MB na 10 GB. Okrem toho mailový systém na TUZVO plne podporuje IMAP protokol, čo v praxi znamená, že používatelia mailového systému môžu k svojim mailom pristupovať z rôznych zariadení (PC, mobil, tablet a iné) a to nie len v práci, ale aj z domu, pretože prístup je zabezpečený najnovším šifrovacím protokolom TLS. Pre používateľov, ktorí potrebujú pristupovať k mailom z web prehliadača pripravili pracovníci CIT vylepšenú verziu webmailu.

Rýchlosť pripojenia sa zvýšila 20-násobne

Od 25. apríla 2016 došlo k 20-násobnému zvýšeniu rýchlosti pripojenia TU do internetu, a to z 10 Gb/s na 200 Gb/s. Zariadenia na pripojenie univerzity dodalo združenie SANET, ktorého je TUZVO členom od roku 1992. Zariadenia umožňujú softvérovou zvyšovať prenosovú rýchlosť až na 500 Gb/s bez nárokov na zmenu prenosového hardvéru. Aktuálna mapa siete SANET je na: <http://samon.cvt.stuba.sk/>. TUZVO je tak pripravená na realizáciu plánu Európskej komisie pre vytvorenie jednotného digitálneho trhu ako aj na konsolidáciu vedy a výskumu v rámci iniciatívy European Open Science Cloud.

Ing. Tibor Weis,
riaditeľ Centra informačných technológií

FS Poľana oslávila 60 rokov



FS Poľana počas vystúpenia v DK Podborová

Dňa 7. mája 2016 oslávil folklórny súbor Poľana pri Technickej univerzite 60. výročie svojho vzniku a pri tejto príležitosti sa predstavil divákovi mesta Zvolen hneď trikrát. Vystúpenia sa konali v Dome kultúry na Podborovej a jubilujúcemu súboru vždy aplaudovalo plné hľadisko.

60 rokov v živote človeka je určite významné životné jubileum hodné zamyslenia, úprimného blahoželania, bilancovania, ohliadnutia sa späť. Hovoríť však o takomto významnom jubileu popredného umeleckého telesa na Slovensku, akým Poľana rozhodne je, je úloha omnoho zložitejšia, pretože história súboru je popretkávaná množstvom ľudských príbehov generácií poľanistov, ktoré za tých 60 rokov život napísal. Pri spomienkach na chvíle prežité v súbore sa každému jednému zo súboristov vynorí množstvo všelijakých príbehov a zážitkov. Možno si každý spomenie na svoje začiatky v súbore, na svoje prvé vystúpenie, prvé sústreďenie či zájazd, na množstvo priateľstiev, z ktorých mnohé sú na celý život, dokonca na tlkot srdca pri pohľade na švárnú tanečnicu, tanečníka, či muzikanta, z ktorých na zrodili pevne manželské zväzky.

60-ročná história súboru poskytuje dôkaz o tvorivej práci generácií poľanistov, o ich nových objavoch, nápadoch, tvorivej umeleckej, ale aj spoločenskej práci pri interpretácii dedičstva našich predkov. Ľudová pesnička, tanec i hudba sú „chorobou“, ktorej ak raz podľahnete, už sa z nej nevyličíte. Pretrváva v nás, v našom srdci, v našej myšli. Prostred-

níctvom nej odovzdávame našim deťom to, čo nám odovzdali naši rodičia, či starí rodičia, aby aj z mladej generácie vyrástli ľudia, ktorí budú hrdí na našu rodnú hruhu. Folklórny súbor Poľana sa tejto úlohy zhostil naozaj excelentne. Počas svojej existencie absolvoval množstvo vystúpení na rôznych festivaloch doma, ale aj v zahraničí, vzorne reprezentoval seba, ako aj Technickú univerzitu vo Zvolene, mesto Zvolen a celé naše, síce malé, ale krásne Slovensko. Mnohým Slovákom, ktorí žijú v zahraničí, priniesol aspoň počas trvania festivalov kúsok skutočného domova a mnohým z nich sa tislí slzy do očí, pretože aspoň na krátku chvíľu boli opäť doma.

Pri tejto príležitosti je určite na mieste poďakovať sa všetkým, ktorí počas tých 60 rokov existencie súboru zušľachťovali hodnoty našich tradícií a rozdávali ich nadšeným

divákovi, ale samozrejme aj tým, ktorí nás podporovali hmotne, pretože bez ich pomoci by sme určite nedokázali dožiť v krásnom zdraví 60 rokov našej existencie.

Týmto výročím určite činnosť a umelecké poslanie súboru nekončí, ba naopak, budeme sa aj naďalej snažiť rozvíjať slovenské tradície, interpretovať ľudové umenie úprimne a poctivo, zachovávať čistotu folklórneho prejavu a aj naďalej vychovávať nové generácie poľanistov. Zároveň by som chcel popriať súčasnej generácii veľa chuti do ďalšej práce, pokoj v duši, poctivosť, férovosť a úprimnosť k sebe aj druhým, lebo to je jediná cesta k rozvoju kultúry a umenia.

Ing. Pavol Gejdoš, PhD.
riaditeľ súboru
Foto: Archív FS Poľana



Časť bývalých súboristov na slávnostnej recepcii v Kongresovom centre TUZVO



ROZHOVOR

Francúzština ako druhý cudzí jazyk?

Určite áno!

Počas apríla pôsobili v Ústave cudzích jazykov Technickej univerzity vo Zvolene dvaja francúzski lektori: Jacques a Geneviève Rennerovci z Lyonu. V rámci svojho pobytu pomáhali ako asistenti PaedDr. Darine Veverkovej, Ph.D., z Ústavu cudzích jazykov pri výučbe francúzskeho jazyka študentov inžinierskeho stupňa štúdia na Drevárskej fakulte v rámci predmetu francúzsky jazyk – 2. cudzí jazyk pre manažérov a učili francúzštinu aj v rámci kurzu na Univerzite tretieho veku TUZVO. Hoci ich pôsobenie trvalo len jeden mesiac, stretlo sa u študentov s pozitívnou odozvou. Francúzština je románsky jazyk, ktorého znalosť má svoje opodstatnenie i v dnešnej „anglicizovanej“ spoločnosti. Oba lektori nám poskytli nasledujúci krátky rozhovor.



Zľava Jacques Renner, Darina Veverková, Geneviève Renner a študenti.

Kedy ste prvýkrát navštívili Slovensko? Prečo ste si vybrali práve Zvolen a Technickú univerzitu?

Po prvýkrát sme do Zvolena prišli na dva a pol mesačný pobyt na jeseň v roku 2007. Prišli sme ako členovia organizácie GREF (Groupe des Educateurs sans Frontières), čo je organizácia „učiteľov bez hraníc“, združenie dobrovoľníkov, ktorí vyučujú a propagujú francúzštinu po celom svete. Pôsobenie organizácie GREF vo Zvolene naštartovala partnerská spolupráca medzi Technickou univerzitou vo Zvolene a École des Arts et Métiers v Cluny vo Francúzsku.

Prečo ste sa rozhodli tento rok vrátiť a podporiť výučbu francúzštiny?

Aj keď sa aktivity organizácie GREF vo Zvolene skončili v roku 2010, vrátili sme sa do Zvolena z osobnej iniciatívy. Chceli sme ako dobrovoľníci pomôcť našim kolegom – učiteľom francúzskeho jazyka na troch školách vo Zvolene (na Technickej univerzite vo Zvolene, na Gymnáziu Ludovíta Štúra a na Základnej škole Hrnčiariska), s ktorými sme v minulosti nadviazali kontakty a chceli sme ich tak podporiť v ich úsilí učiť francúzštinu.

Angličtina je prvým cudzím jazykom na Slovensku. Prečo by si mali študenti vybrať francúzštinu ako druhý cudzí jazyk?

Angličtina má nesporne dôležité miesto v dnešnej globalizovanej spoločnosti ako nástroj komunikácie. Myslíme si však, že francúzština si zaslúži, aby sa ju študenti učili, keďže je oficiálnym jazykom Európskej únie a tiež jazykom diplomacie.

Čo sa Vám páči na našej krajine?

Veľmi obdivujeme bohaté historické a kultúrne dedičstvo celého Slovenska. Rovnako si ceníme priateľské prijatie a kladný vzťah Slovákov k Francúzsku a Francúzom.

Prečo ste sa rozhodli vycestovať do zahraničia a učiť francúzštinu?

Sme učiteľia francúzskeho jazyka a hoci sme už na dôchodku, chceme ju naďalej vyučovať ako dobrovoľníci. Naša organizácia GREF nám dáva príležitosť spoznať nové krajiny a odovzdať naše pedagogické skúsenosti kolegom a inštitúciám v zahraničí. A samozrejme máme veľmi dobrý pocit z toho, že sme užitoční a zostávame aktívni aj v dôchodkovom veku.

Kde v zahraničí ste vyučovali francúzsky jazyk?

Ako učiteľia sme boli dvakrát na Slovensku a učili sme vo Zvolene a v Banskej Štiavnici. V rokoch 2008, 2011 a 2013 sme boli na týchto pobytoch v Moldavsku. Túto jeseň sa chystáme učiť francúzštinu do Arménska.

Akí sú slovenskí študenti? Zaujímajú ich francúzština?

Pracovali sme s dvomi skupinami študentov, ktorí sa začali učiť po francúzsky. Dúfame, že naša prítomnosť na seminároch bola pre nich prínosom a bude zdrojom ich motivácie pokračovať v učení sa francúzštiny i v budúcnosti.

Ďakujem za rozhovor.

PaedDr. Darina Veverková, Ph.D.
Foto: Mgr. Ivana Slovákova, Ph.D.

NÁVŠTEVA SLOVENSÝCH GYMNÁZIÍ VO VOJVODINE

Vdňoch 9. – 10. 5. 2016 členovia vedenia Fakulty environmentálnej a výrobnéj techniky TU v zložení dekan doc. Ing. Marián Kučera, Ph.D., prof. Ing. Štefan Barčík, CSc., prodekan pre vedu, výskum a doktorandské štúdium, a doc. Ing. Ján Kováč, Ph.D., prodekan pre pedagogickú činnosť a propagáciu fakulty, navštívili dve slovenské gymnáziá vo Vojvodine v Srbskej republike. Účelom návštevy bola propagácia štúdia na FEVT, ako aj TU vo Zvolene a mesta Zvolen. Prvý deň sme navštívili gymnázium Michajla Pupina v okrese meste Kovačica a v druhý deň gymnázium Jána Kollára v okrese meste Báčsky Petrovec. Ide o jediné dve gymnáziá v Srbsku s vyučovacím jazykom slovenským, pričom vo Vojvodine majú dlhoročnú históriu štúdia. Priemerne ročne na oboch gymnáziách ukončí štúdium maturitou sto študentov. Našej prezentácie sa zúčastnili žiaci tretích a štvrtých ročníkov. V súčasnosti značná časť týchto študentov ide študovať na fakultu v Slovenskej republike.

Touto cestou by sme chceli poďakovať našim kontaktom vo Vojvodine, a to Miroslavovi Hanikovi, Dušanovi Babicovi – riaditeľovi ZŠ v Kovačici, a jeho manželke Viere za organizačné i kultúrne zabezpečenie nášho pobytu v Srbskej republike. Pripravili pre nás návštevu Múzea M. Pupina v Idvove, Galérie insitného umenia vojvodinských Slovákov v Kovačici, dielňu výrobcu hudobných nástrojov Jána Nemčeka v Kovačici a ateliér najstaršieho žijúceho insitného maliara Jána Bačuru v Padine.

Na základe dojmov a vyslovenej podpory vedenia uvedených gymnázií chceme vysloviť presvedčenie, že naša návšteva Vojvodiny prinesie reálny efekt v určitom počte študentov prihlásených na našu fakultu.

Prof. Ing. Štefan Barčík, CSc.
Foto: Archív autora



Delegácia FEVT pred gymnáziom Jána Kollára v meste Báčsky Petrovec.

Celoruská vedecko-technická konferencia doktorandov, magistrov a mladých vedcov s medzinárodnou účasťou

Mladí vedci urýchľujú vedecko-technický pokrok v XXI. storočí

Dňa 20. apríla 2016 sa študenti TUZVO zúčastnili v ruskom meste Iževsk na pôde Iževskej štátnej technickej univerzity Michaila Timofejeviča Kalašnikova celoruskej vedecko-technickej konferencie doktorandov, magistrov a mladých vedcov s medzinárodnou účasťou pod názvom „Mladí vedci urýchľujú vedecko-technický pokrok v XXI. storočí“. Konferencie sa zúčastnilo 190 študentov, ktorí pracovali v 14 sekciách, medzi nimi boli aj dvaja študenti Lesníckej fakulty – Bc. Matúš Hlaváčik a Ľuboš Dugas. Účast slovenských študentov na celoruskej konferencii sprostredkoval a organizačne zabezpečil doc. Ing. Vladimír Štollmann, CSc., PhD.

Celý náš pobyt v Rusku trval od 18. do 23. apríla. Cestovali sme lietadlom z Viedne do Moskvy na letisko Domodedovo. Potom sme išli aeroexpresom a ďalej moskovským metrom. Čakala nás ešte cesta z Moskvy do Iževska, ktorá trvala 18 hodín. Obidvaja sme nehovorili plynulo po rusky, ale počas 18 hodín cesty vlakom sme si našli nielen priateľských spolucestujúcich, ale sme sa aj zdokonalili v ruskom jazyku. Bc. Matúš Hlaváčik sa prvýkrát stretol s ruštinou na letnej škole ruského jazyka, na ktorej počas troch týždňov absolvoval 50-hodinový kurz ruského jazyka. Ľuboš mal ruský jazyk zase na strednej škole len pár rokov. Pôvodne sme si mysleli, že na konferencii budeme prednášať po slovensky s tým, že prezentácia bude v ruskom jazyku. Po rozhovore s vedením katedry Mechatroniky na IŽGTU sme obidvaja zmenili názor a pripravili sme si prejavy v ruštine – hoci v jednoduchšej forme, ale predsa v ich rodnom jazyku. Boli sme veľmi šťastní, keď sa dostavili dobré výsledky našich prejavov v podobe otázok k našim prácam, na ktoré sme odpovedali. Obidvaja sme boli zaradení do sekcie Mechatronika, robotika a automatizácia. V tejto sekcii súťažilo celkom 14 prác. Bc. Matúš Hlaváčik predniesol prácu na tému: Diagnostika a obnova hydraulických olejov a Ľuboš Dugas prednášal tému: Návrh funkčného modelu magnetického závesu. V úvode prvého prejavu sme predstavili Technickú univerzitu vo Zvolene a odovzdali sme srdečné pozdravy z našej univerzity. Naše práce boli vybrané na uverejnenie v celoruskom zborníku študentskej vedeckej a odbornej činnosti a budú aj excerptované do ruského indexu vedeckého citovania RINC (obdoba indexu SCOPUS). Snažili sme sa naviazať na získané kontakty z Letnej školy ruského jazyka 2015, ktoré je potrebné naďalej rozvíjať. Už teraz sa dostávajú pekné výsledky spolupráce Technickej univerzity vo Zvolene a Iževskej štátnej technickej univerzity Michaila Timofejeviča Kalašnikova. IŽGTU pozvala slovenských študentov, aby prišli študovať na ich univerzitu. Pozvaní boli hlavne študenti Drevárskej fakulty z Katedry dizajnu nábytku a interiéru. Na IŽGTU je Fakulta reklamy a dizajnu, ktorá pracuje s drevom a so sklom. Zamestnanci Fakulty

reklamy a dizajnu nám ukázali celú ich katedru aj so záverečnými prácami študentov. Pre našich študentov poslali aj prospekt o možnostiach štúdia na ich fakulte. V prípade Vášho záujmu sa prospekty nachádzajú u doc. akad. soch. Reného Baďuru, PhD. Príkladom úspešnej spolupráce Českej republiky s IŽGTU bol český študent, ktorý už absolvoval magisterské štúdium na Fakulte reklamy a dizajnu. Dekan Fakulty reklamy a dizajnu prof. Michail Michajlovič Černych nám umožnil účasť na obhajobe diplomových prác, za čo sme mu boli veľmi vďační. Tak sme mohli na vlastné oči vidieť a obdivovať tvorivú činnosť študentov Fakulty reklamy a dizajnu. Večer sme prijali pozvanie do budovy Integrálu, ktorý je kultúrnym strediskom IŽGTU. Tu sa odohrávajú divadelné predstavenia študentov rozdelené po jednotlivých fakultách. V ten večer bolo predstavenie študentov Fakulty reklamy a dizajnu s názvom: Osem rokov študentom. Hlavná myšlienka v nás nechala hlboký dojem. Napriek rôznym problémom, ktoré môžu študenta počas života postretnúť, stále má snahu pracovať na sebe, bojovať a úspešne dokončiť svoje štúdium. Peknou črtou študentov bolo aj to, že boli za každý žart. Dobrovoľne sa prihlásilo päť študentov, ktorí na známe melódie pesničiek zložili v priamom prenose text na prehranú melódiu. Najlepšieho speváka, ktorý bol následne aj ocenený, vybralo publikum. Okrem toho boli v závere ocenení aj traja študenti za dobré študijné výsledky.

Zaujímavosťou bolo aj to, že niektorí študenti hrali na hudobných nástrojoch v autobusoch, trolejbusoch alebo električkách. Takto dokázali spríjemniť cestu ostatným. Na niektorých vysokých školách sme mohli vidieť študentov nosiť aj školské uniformy, ale čo nás najviac prekvapilo, boli študentské brigády. Keďže bolo obdobie jari, študenti robili jarné upratovanie okolo IŽGTU. Pri takom veľkom počte študentov sa okolie univerzity zmenilo zo dňa na deň na krajšie prostredie.

V roku 2016 v lete vycestuje ďalších 6 študentov TUZVO do ruského mesta Iževsk na letnú školu ruského jazyka. Letná škola ruského jazyka v roku 2016 trvá tri týždne, počas ktorých študenti absolvujú 40 hodín ruského jazyka s odbornou lektorkou doc. Irinou Nekipelovou, PhD., z IŽGTU M. T. Kalašnikova. Výučba je spojená s kultúrnym programom, ktorý zahŕňa návštevu etnografického múzea Ludorvaj, Múzeum usadlosti Piotra Iljiča Čajkovského v meste Votkinsk, Múzeum Michaila Timofejeviča Kalašnikova, exkurziu do mesta Iževsk, výlet loďou po Iževskom prúde, návštevu zoologickej záhrady. Okrem tohto účastníci letnej školy strávia víkend v športovom tábore IŽGTU M. T. Kalašnikova umiestnenom na malebnom brehu rieky Kamy. Je možné absolvovať aj fakultatívny výlet do krásneho mesta Kazaň.



Predseda komisie doc. Andrej Ivanovič Abramov, PhD., a Bc. Matúš Hlaváčik pri vystúpení na konferencii



Ľuboš Dugas počas prezentácie svojej práce na konferencii

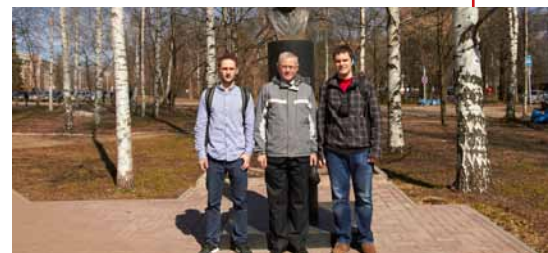

Spoznávanie Iževska s prof. J. R. Nikitinom (zľava: Ľuboš Dugas, prof. Jurij Rafailovič Nikitin, PhD., Bc. Matúš Hlaváčik

Sme veľmi vďační prof. Jurijmu Rafailovičovi Nikitinovi, ktorý nám venoval svoje dopoludnie a ukázal nám celú Katedru mechatroniky, na ktorej pracuje. Potom nás sprevádzal po meste a bol nám veľmi nápomocný počas priebehu konferencie. Radi by sme poďakovali aj IŽGTU za možnosť zúčastniť sa celoruskej konferencie a tým aj možnosť reprezentovať našu TUZVO. Ďakujeme aj trom ruským študentom z IŽGTU, ktorí nás počas troch dní sprevádzali a ukázali nám nádherné mesto Iževsk. Počas nášho pobytu v Rusku sme stretli samých ústretových a dobrosrdečných ľudí, ktorí nám boli vždy ochotní pomôcť. Vycestovať do zahraničia na študentskú vedeckú odbornú činnosť sa netreba báť. Je to možné prijať ako veľkú prednosť spojenú so zodpovednosťou. Obidvaja sme vďační doc. Ing. Vladimírovi Štollmannovi, CSc., PhD., a vedeniu Technickej univerzity vo Zvolene za prejavenu dôveru a túto pre nás novú a cennú skúsenosť.

Ďakujeme aj Ministerstvu školstva, vedy, výskumu a športu SR, ktoré nám refundovalo cestovné náklady vo výške 80 %.

Bc. Matúš Hlaváčik

Foto: Anna Demidovna Nenachova



30th ForestryVersatility (30. lesnícka všestrannosť)

Členovia IFSA Slovakia pri Lesníckej fakulte sa od 10. do 15. apríla 2016 už tradične zúčastnili medzinárodnej lesníckej súťaže ForestryVersatility (Lesnícka všestrannosť), ktorá sa konala už po tridsiatykrát. Za slovenských reprezentantov boli zvolení Mariana Jablonková, Daniel Čurila, Marko Pištej a Milan Hunčaga. Samotnej súťaži predchádzal tréning, v ktorom sme sa snažili navštíviť toľko, čo nám sily a možnosti dovolili. Odchod zo Slovenska sa niesol vo veľmi dobrej nálade, boli sme plní očakávaní, ktorých známych opäť stretne a koľko skvelých nových ľudí spoznáme. Po príchode do Brna nás organizátori privítali v rúcny objatím a skvelou večerou, ktorá nám po dlhej ceste urobila veľmi dobre. Súťaže sa zúčastnilo 10 tímov z deviatich krajín Európy (Poľsko, Maďarsko, Srbsko, Bulharsko, Rumunsko a i.).

Prvý súťažný deň sa konal v mestskom parku Lužánky. Súťažilo sa v pilčíckych schopnostiach: ručná dvojmužná píla, výmena reťaze, pílenie na podložke, odvetovanie, harvesterový simulátor a ďalšie. Celý deň nám spríjemňovali sokoliari, kynológovia a pretekári Timbersportu ukázkami svojho remesla. Atmosféra bola výborná, všetci sa navzájom povzbudzovali. Rozdiely sa ukázali hneď vo výmene reťaze, kde bola najlepšia srbská pretekárka s časom 22 sekúnd, čo je obdivuhodný výkon aj na skúsených profesionálov. Aj keď sme sa veľmi snažili, obhajoba minuloročného titulu nám ušla len o vlások.

Večera bola v študentskom klube GREEN, kde sme strávili príjemný večer v spoločnosti nových známych.

Druhý deň pokračoval v znamení strelectva. Po príchode na strelnicu sme zostali šokovaní, keď si kolegovia z iných tímov začali obliekať strelecké vesty s potlačou sponzorov na zadnej strane. Nevzdávali sme sa však a náš tréning sa oplatil najmä krajšej časti nášho tímu a priniesol sladké ovocie. Medzi dievčatami sa ukázala Mariana a umiestnila sa na krásnom treťom mieste. Večer nás čakalo prekvapenie vo forme stolnofutbalového turnaja. Smutní do slabého výsledku na strelnici sme sa pustili do súperov a podarilo sa nám vyhrať druhé miesto.

Tretí deň bol kondične najnáročnejší. Disciplína orientačný beh a na každom stanovisku poznávačka z inej oblasti lesníctva a poľovníctva. Tím bol zostavený tak, aby bol jeden zástupca z každého ročníka, čím sme si zabezpečili lepší prehľad a čiastočne prevahu nad súpermi. Po úspešnom ukončení orientačného behu sme prešli k taxácii a určovali sme zásobu porastu na skusmej ploche s nasledujúcim prepočtom na hektárovú zásobu a odhadom taxačných veličín. Po tomto náročnom dni nás čakal príjemný medzinárodný večer. Tento večer je súčasťou každej udalosti IFSA a často sa na ňom stretnú aj staršie už vyštudované generácie. Večer je výnimočný tým, že za jeden večer človek dokáže vidieť a zakúsiť niekoľko rôznych kultúr. Pri maďarskom stole nás čakala pozvánka na

ďalšiu udalosť, a to „SopronSpring“, ktorá sa koná od 21. do 24. 4. 2016. Na našom stole nemohli chýbať korbáčiky, domáci syr, domáca šunka, slanina či klobásky. Čaro tohto večera sa nedá opísať slovami, jednoducho ho treba zažiť. Predposledný deň bol venovaný relaxu, prehliadke školy, kultúrnych pamiatok Brna a netrpezlivo očakávaných výsledkov. Posledný večer v Brne prišiel dekan Lesníckej a dřeavařskej fakulty Mendelovej univerzity pozdraviť študentov a vyhlásiť výsledky súťaže. Slovenský tím sa vo veľkej konkurencii umiestnil na siedmom mieste. Po vyhlásení výsledkov organizátori pre nás pripravili honosné švédské stoly, na ktorých si každý našiel to svoje. Všetci si užívali posledné spoločné chvíle, vymieňali si kontakty a dohadovali sa na ďalších spoločných aktivitách do budúcnosti.

A prišiel posledný deň v Brne. Súťaž sa skončila. Posledné rozlúčky s novými priateľmi a organizátormi a ide sa domov. Vo vlaku na nás dopadá únava z celého týždňa a tak všetci zavrieme oči a v snoch rekapitulujeme zážitky z celého týždňa. Touto cestou by som chcel poďakovať našej Lesníckej fakulte za možnosť zúčastniť sa tejto udalosti, obzvlášť pánovi dekanovi prof. Pichlerovi, za podporu študentských aktivít na TUZVO. Veľká vďaka patrí organizátorom za úžasný, skvele zorganizovaný týždeň a za perfektnú starostlivosť o nás, súťažiacich.

Za IFSA Slovakia Bc. Milan Hunčaga

Reprezentovali sme Slovensko na TFA Austria 2016

V sobotu 21. mája 2016 sa v rakúskom meste Siegendorf uskutočnil 13. ročník prestížnej medzinárodnej súťaže "Najzdatnejší hasič Rakúska – TFA Austria 2016". Tohto podujatia sa zúčastnil aj slovenský tím. Po prvýkrát boli členmi tímu členovia DHZ TU vo Zvolene, menovite Ing. Míchal Libíček, Ing. Eduard Fedorco, Peter Wojatsek, Jozef Gorka, Norbert Sekela a Bc. Maroš Čerevka. Napriek tomu, že niektorí z nich majú skúsenosti z podobných súťaží TFA, táto bola špecifická najmä usporiadaním jednotlivých

disciplín. Napr. oproti Ostrave, Banskej Bystrici alebo Zvolenu, po prvýkrát museli rozťahovať 20-metrový úročný prúd s B hadicou naplnený vodou s tým, že vodným prúdom museli zhodiť terč a vrátiť hadicu s prúdnou na pôvodné miesto. Navyše, absolvovanie „schodov“ – výstup po schodoch na 11. podlažie, čo býva záverečnou disciplínou a „ide sa na doraz“, bolo hneď na začiatku. Záverečným „klincom“ bola 3-metrová bariéra, ktorá po absolvovaní schodov, útočného prúdu, po absolvovaní veže (vynesenie 30 kg záťaž, vy-

tiahnutie dvoch hadíc B pomocou lana, postavenie rebríka), „horizontálneho Hammer boxu“, po prenesení 80-kilogramovej figuríny na vzdialenosť 100 metrov sa stala pre mnohých účastníkov „neprekonateľnou“. Navyše, po prvýkrát absolvovali naši účastníci súťaž v kompletnom zásahovom obleku. Napriek tomu sa výprava Slovenka a v nej naši členovia DHZ medzi 64 profesionálnymi a dobrovoľnými hasičmi z Rakúska, Nemecka, Maďarska a Česka neustratila.

Slovenských hasičov reprezentovali:

Adrián Ficik, TFA Team Slovakia, kategória M 35 – 1. miesto

Jozef Zsigo, DHZ Zlate Klasy, kategória M 35 – 4. miesto

Míchal Libíček, DHZ TU vo Zvolene, M 30 – 4. miesto

Eduard Fedorco, DHZ TU vo Zvolene, kategória M 18 – 12. miesto

Peter Wojatschek, DHZ TU vo Zvolene, kategória M 18 – 14. miesto

Jozef Gorka, DHZ TU vo Zvolene, kategória M 18 – 15. miesto

Norbert Sekela, DHZ TU vo Zvolene, kategória M 18 – 26. miesto

Maroš Čerevka, DHZ TU vo Zvolene, kategória M 18 – 30. miesto

Tomáš Duranský, DHZ Podunajské Biskupice, kategória M 18 – 8. miesto

Denis Daniel, DHZ Podunajské Biskupice, kategória M 18 – 20. miesto

Ing. Mgr. Ivan Chromek, PhD. a Bc. Maroš Čerevka

Foto: Archív autorov





3D Hot Forming of Wood

alebo Workshop vo Fínsku pre študentov technických univerzít zameraných na drevárstvo

Začiatkom mája sa vo fínskom meste Lahti konal štvrtý a posledný workshop pre študentov technických univerzít zameraných na drevárstvo. Zúčastnili sa ho študenti z hosťujúcej Lahti University of Applied Sciences, šopronskej University of West Hungary a Technickej univerzity vo Zvolene. Zúčastnili sa ho aj študenti stredných škôl zo Zvolena a Spišskej Novej Vsi. Témou všetkých štyroch cyklov v rámci tohto workshopu bolo vyvíjanie technológie „3D hot forming of wood“. Cieľom tohtoročného workshopu bolo vytvorenie marketingu a uvedenie vyvíjaného produktu na trh. Pre študentov bolo pripravených množstvo náučných prednášok od miestnych pedagógov marketingu a tiež zástupcov veľkých firiem ako UPM alebo KEMPPÍ. Prednášky priniesli študentom vsutku nový a nadčasový pohľad na to, ako sa robí „svetový“ marketing. Úlohou študentov bolo po celý týždeň zbierať informácie, v skupinkách diskutovať a formovať myšlienku uvedenia konkrétneho produktu na trh pomocou metódy „learning café“. Posledný deň jednotlivé skupiny predniesli svoje výsledky pred ostatnými účastníkmi.

Projekt, samozrejme, nebol len o štúdiu, ale aj o spoznávaní ľudí, fínskej kultúry a pre niektorých aj o búraní zábran v anglickej komunikácii. Usporiadatelia pripravili pre účastníkov skvelé mimoškolské aktivity, napr. tradičné fínske saunovanie či exkurziu po divadle v Lahti. Posledný deň sa celý projekt úspešne ukončil a všetci účastníci si domov odniesli skvelé zážitky, vedomosti a snáď aj trochu iný pohľad na spôsob štúdia, v ktorom sa máme od severských krajín ešte veľa čo učiť.

Bc. Juraj Červený

Baptism Tree dizajnérsky workshop

Katedra dizajnu nábytku a interiéru (KDNI) DF TUZVO dlhé roky spolupracuje s Centria University of Applied Sciences z fínskej Yliviesky. V apríli sa uskutočnil v poradí už 4. medzinárodný dizajnérsky workshop, tentoraz zameraný na duchovnú tému „Baptism Tree“. Tento workshop bolo možné realizovať v rámci programu Erasmus+, ktorý umožňuje KDNI udržiavať reálne kontakty s partnerskými pracoviskami v zahraničí.

Prvou fázou workshopu bola tvorivá ateliérová časť na pôde našej univerzity. Fínsku stranu zastupovali študenti technológie a marketingu, Zvolen zas študenti ateliérov dizajnu interiéru a nábytku. Kaija Arhio a Marja-Lisa Kaakko spolu so svojimi študentmi zodpovedali za technologické otázky a záverečné marketingové zhodnotenie projektu a tvorivú stránku workshopu konzultovali zo slovenskej strany Ing. arch. Martin Somora a doc. Marián Ihring za účasti vedúceho katedry doc. Reného Baďuru.

Na workshope pracovali 3 tímy študentov, ktorí ponúkli zaujímavé dizajnérské riešenia pre rôzne sakrálne priestory. Baptism Tree alebo „Strom krstenia“ je pomerne novým prvkom v severskej duchovnej kultúre a do dnešnej doby je jeho výtvarné riešenie realizované iba na platforme ľudovej tvorivosti. Úloha študentov bola neľahká, a to stvárniť duchovno uvedenej slávnosti, rešpektovať špecifické vizuály sakrálnych priestorov, symboliku lokálneho duchovného sveta, primárnym účelom bolo navrhnuť sakrálny objekt, ktorý by zaujal a zároveň slúžil a dekoroval budúce priestory. Vo Zvolene sa počas 1 týždňa workshopu navrhlo niekoľko budúcich dizajnérskych riešení. Členovia workshopu absolvovali exkurziu a mohli sa inšpirovať gotickými kostolíkmi Podpoľania, vyrezávanými krížmi na Detvianskej kalvárii alebo klasikou dreveného kostola v Hronseku.

Druhá technologická a realizačná časť sa odohrávala vo fínskej Ylivieske. Študenti pracovali na riešení dizajnérskych detailov, výrobnej dokumentácie a hlavne na osadení diel do konkrétnych priestorov. Členovia workshopu navštívili niekoľko domácich prevažne drevených kostolíkov a svoje návrhy virtuálne umiestnili priamo do konkrétnych priestorov.

Na záver workshopu v Centria University študenti prezentovali svoje dizajnérské návrhy, detailné grafické riešenia, interiérové umiestnenie, konštrukčné a výrobné riešenie a ekonomické zhodnotenie konkrétneho produktu. Skrátka, v krátkom čase kompletne dizajnérské dielo. V súčasnej dobe sú prvé návrhy už vo fáze solitérnej výroby v miestnej nábytkárskej firme z Haapavessi.

Pedagógovia oboch škôl už pripravujú novú tému pre budúce tvorivé stretnutie fínskych a slovenských študentov.

Doc. Mgr. art. Marián Ihring, ArtD.
Foto: Archív účastníkov workshopu
Vizualizácia: Team 3



Začína sa riešenie projektu ALTERFOR

Po úspešnom ukončení riešenia projektu INTEGRAL v rámci výzvy 7. rámcového programu sa vo výzve HORIZONT 2020 rozbehol ďalší projekt, ktorý je významný nielen pre Technickú univerzitu vo Zvolene, ale aj pre slovenské lesníctvo. Projekt ALTERFOR (Alternative models and robust decision making methods for future forest management) má ambiciózne ciele. Jeho hlavným cieľom je poskytnúť vylepšené a nové prístupy v obhospodarovaní lesa, ktoré budú dostatočne odolné voči klimatickej zmene, zvyšujúcemu sa tlaku zo strany využívania bioenergií, vývoju globálneho trhu a tiež zvyšujúcemu sa záujmu o les zo strany verejnosti. Pozorne sa budú hodnotiť existujúce a následne novonavrhnuté prístupy obhospodarovania lesa. Tie sa budú študovať pod vplyvom rôznych scenárov týkajúcich sa klimatickej zmeny s ohľadom na požadované ekosystémové služby, ako je ochrana prírody a biodiverzity, produkcia drevnej hmoty a využívanie lesa spoločnosťou. Do simulácií bude zahrnuté aj správanie sa vlastníkov a obhospodarovateľov



Účastníci úvodného stretnutia projektu ALTERFOR na pôde Švédskej poľnohospodárskej univerzity v Alnarpe



Časť riešiteľského kolektívu Technickej univerzity vo Zvolene, z ľavej strany: Ing. Róbert Smreček, PhD., Dr. Ing. Yvonne Brodrechtová, prof. Ing. Ján Tuček, CSC., a Ing. Róbert Sedmák, PhD.



Diskusia so zástupcom SÖDRA, švédskym neakademickým partnerom

lesa, ako aj celkový pohľad na využívanie lesa a krajiny odbornou a laickou verejnosťou.

Riešenie projektu ALTERFOR začalo 1. apríla 2016, dĺžka riešenia je plánovaná na 54 mesiacov. Na riešení projektu sa podieľajú partneri z 11 štátov – Belgicko, Holandsko, Írsko, Litva, Nemecko, Portugalsko, Rakúsko, Slovensko, Švédsko, Taliansko a Turecko. Okrem akademických partnerov sa na riešení budú podieľať aj neakademickí partneri. Úlohou neakademického partnera je pomôcť pri implementácii výsledkov a získavanie spätnej väzby počas riešenia výsledkov. Holandsko a Slovensko sú krajiny, ktoré nemajú formálneho neakademického partnera. V prípade Slovenska zastúpi úlohu neakademického partnera čiastočne štátny podnik LESY SR. Úzka spolupráca sa očakáva aj s Ministerstvom pôdohospodárstva a rozvoja vidieka SR a Národným lesníckym centrom vo Zvolene. Slovensko reprezentuje Technická univerzita vo Zvolene, konkrétne zamestnanci Katedry hospodárskej úpravy lesov a geodézie a Katedry ekonomiky a riadenia lesného hospodárstva. Na riešení projektu sa budú podieľať prof. Ing. Ján Tuček, CSC., Ing. Róbert Sedmák, PhD., Dr. Ing. Yvonne Brodrechtová, Ing. Róbert Smreček, PhD., Ing. Ján Bahýľ, PhD., a Ing. Michal Bošeľa, PhD.

Výskumníci z 11 štátov spolupracovali aj na ukončenom projekte INTEGRAL a sedem experimentálnych území ALTERFORU sa prekrýva s experimentálnymi územiami z projektu INTEGRAL. Skúsenosti získané počas riešenia náročných úloh projektu INTEGRAL

predurčujú splnenie ambiciózných cieľov a plánov stanovených v projekte ALTERFOR, aj keď ciele týchto projektov sú rozdielne.

Na pôde Švédskej poľnohospodárskej univerzity v Alnarpe sa 5. – 8. apríla 2016 konalo úvodné stretnutie riešiteľov projektu, ktorého sa zúčastnili zástupcovia akademických i neakademických partnerov. Počas prvých dvoch dní bol predstavený projekt, jeho ciele, spôsob a priebeh riešenia, organizačná štruktúra, predstavili sa riešiteľské kolektívy a ich neakademickí partneri, stanovili sa úlohy na najbližšie obdobie. Počas tretieho dňa sa uskutočnila exkurzia, ktorú pripravil švédsky neakademický partner SÖDRA. Exkurzia bola venovaná predstaveniu postupov obhospodarovania lesa vo Švédsku. Úvodného stretnutia sa zúčastnila aj časť riešiteľského kolektívu Technickej univerzity vo Zvolene v zastúpení prof. Ing. Ján Tuček, CSC., Ing. Róbert Sedmák, PhD., Dr. Ing. Yvonne Brodrechtová a Ing. Róbert Smreček, PhD. O dôležitom postavení Technickej univerzity vo Zvolene v konzorciu riešiteľov projektu ALTERFOR svedčí aj skutočnosť, že nasledujúce pracovné stretnutie projektu ALTERFOR sa uskutoční 8. – 10. novembra 2016 na pôde Technickej univerzity vo Zvolene.

Ing. Róbert Smreček, PhD.,
Dr. Ing. Yvonne Brodrechtová,
Ing. Róbert Sedmák, PhD.,
prof. Ing. Ján Tuček, CSC.
Foto: Giulia Attochi, Vilis Brukas,
Ing. Róbert Smreček, PhD.



Príspevok vznikol vďaka projektu ALTERFOR financovaného Európskou úniou v rámci programu HORIZONT 2020 „Výskum a inovácie“ (projekt č. 676754).



Regionálna meteorologická stanica Zvolen

Kontakt: doc. Ing. Katarína Štefcová, PhD., Ing. Adriana Lešianska, PhD., Technická univerzita vo Zvolene, T. G. Masaryka 24, 960 53 Zvolen, katarina.stefcova@tuzvo.sk, adriana.lesianska@tuzvo.sk

- V roku 2007 sa na území Vysokoškolského lesníckeho podniku Technickej univerzity vo Zvolene začala budovať sieť regionálnych meteorologických staníc za účelom lesníckeho a ekologického výskumu. Merania meteorologických prvkov (globálne žiarenie, teplota vzduchu a prízemná teplota, teplota pôdy, vlhkosť vzduchu, zrážky, smer a rýchlosť vetra, bilancia žiarenia) a z nich odvodené charakteristiky (absolútna vlhkosť, teplota rodného bodu, tlak pár, potenciálna evapotranspirácia, tok tepla do pôdy, sýtosťný doplnok a riziko vzniku požiaru) v súčasnosti prebiehajú na ôsmych staniách v oblasti Zvolenskej kotliny a jej okolia na dvoch staniách v oblasti Vysokých Tatier, na stanici v Hriňovej, v Čiernom Balogu a v Čaradiciach. Stanice sú umiestnené v rôznych nadmorských výškach, ktoré reprezentujú rôzne lesné vegetačné stupne (lvs)
- Diálkový prenos a meranie slúži na zefektívnenie a zatriktívnenie učebného procesu predmetov zaoberajúcich sa bioklimatológiou, meteorológiou a súvisiacimi disciplínami ako súčasť virtuálneho meteorologického laboratória na Technickej univerzite vo Zvolene. Okrem toho sa namerané údaje využívajú pre vedecké účely v oblasti hodnotenia prejavov a dopadov klimatickej zmeny, predovšetkým sucha, na krajinu a jej zložky
- Namerané údaje sú prístupné študentom, akademickej obci a taktiež širokej verejnosti na stránke Technickej univerzity vo Zvolene www.tuzvo.sk v časti „Regionálne meteorologické spravodajstvo“

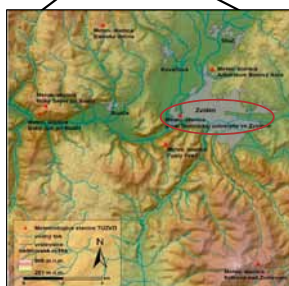

Lokalizácia meteorologických staníc v oblasti Zvolenskej kotliny a jej okolia



Digitálna meteorologická stanica výrobcu EMS Brno s automatizovaným meraním a ukladaním dát v 10 minútovom intervale. Hodnoty meraných meteorologických veličín charakterizujúcich okamžitý stav atmosféry v prízemnej vrstve ovzdušia sú okamžite po nameraní vysielané na internetovú stránku www.tuzvo.sk pomocou GSM modemu.

Prírodné a klimatické pomery

Lokalita	Zvolen
Nadmorská výška	283 m n. m.
Zemepisná dĺžka (x)	19°07'03"
Zemepisná šírka (y)	48°34'15"
Expozícia	rovina
Sklon	0
Klimatická oblasť - okrsok**	teplý, mierne vlhký, s chladnou zimou
Priemerná ročná teplota*	7,9 °C
Priemerná teplota vo vegetačnom období*	14,5 °C
Priemerný ročný zrážkový úhrn*	715 mm
Priemerný zrážkový úhrn vo vegetačnom období*	405 mm
Pôdne pomery**	antropozem
Typ krajiny	urbanizovaná krajina

*údaje zo stanice Sliac za obdobie rokov 1951-1980
**podľa Atlasu krajiny SR

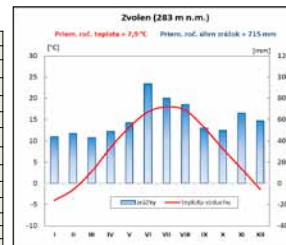

Klimadiagram stanice Zvolen

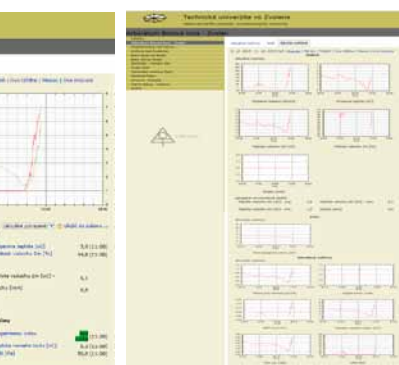

Internetová stránka www.tuzvo.sk „Regionálne meteorologické spravodajstvo“

Podakovanie: Financované v rámci operačného programu Výskum a vývoj pre projekt: Centrum excelentnosti: Adaptívne lesné ekosystémy, ITMS: 2622012006, spolufinancovaný zo zdrojov Európskeho fondu regionálneho rozvoja.



Podporujeme výskumné aktivity na Slovensku! Projekt je spolufinancovaný zo zdrojov EÚ.

Emerging Sources Citation Index (ESCI)

nový citačný index vo Web of Science Core Collection

Vznik nového indexu ESCI ako súčasť databázy Web of Science Core Collection bol podmienený viacerými faktormi:

- potreba pružnej reakcie na rýchly vývoj vo vede a technike,
- nové trendy vo vede a technike, vznik nových vedných disciplín a netradičných kombinácií vedných odborov,
- potreba odhaľovať publikácie s regionálnym významom,
- identifikácia nových časopisov s netradičným zameraním, ktoré ešte nespĺňajú kvalitatívne požiadavky na ich zaradenie do citačných indexov SCIE, SSCI a AHCI,
- dlhý výberový a hodnotiaci proces na zaradenie časopisov do etablovaných citačných indexov SCIE, SSCI a AHCI.

Pri hodnotení a výbere časopisov do ESCI spoločnosťou Thomson Reuters sa uplatňujú kritériá, ktoré sú sprístupnené na webovej stránke wokinfo.com/products_tools/multidisciplinary/esci/

Časopisy zaradené v ESCI sa môžu na základe splnenia prísnych kritérií časom stať súčasťou indexov SCIE, SSCI a AHCI. Zaradenie časopisu do citačného indexu ESCI prináša autorom výhody:

- možnosť zviditeľniť kvalitné výsledky vlastného výskumu v časopisoch s takou vedeckou orientáciou, ktorá ešte chýba v etablovaných indexoch,
- možnosť sprístupniť výsledky výskumu v nových vedných disciplínach svetovej vedeckej komunite s očakávaním ohlasu.

Z geografického hľadiska v ESCI majú prevahu časopisy z Európy, menej z USA, Južnej Ameriky, Ázie, Stredného východu, Afriky a Ruskej federácie. Z tematického hľadiska majú v ESCI vysoké zastúpenie časopisy zamerané na problematiku spoločenskovedných a humanitných vied. Zo súčasného počtu časopisov v zozname ESCI je takmer polovica s otvoreným prístupom.



Emerging Sources Citation Index v rámci databázy WoSCC od novembra 2015

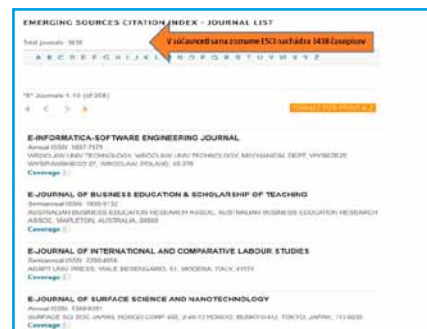

Elektronický zoznam časopisov zverejnený na adrese <http://ip-science.thomsonreuters.com/cgi-bin/jrnlist/jlresults.cgi?PC=EX>

Ing. Eva Paločková
SLDK pri TU vo Zvolene

Prezentácia riešenia projektu v závode Volkswagen Slovakia v Bratislave

V stredu 13. apríla 2016 sa za účasti člena predstavenstva pre personálnu oblasť a zároveň predsedu správnej rady Nadácie Volkswagen Slovakia Erica Reutinga, ako aj správcu Nadácie Borisa Michalíka uskutočnilo vyhodnotenie projektov v rámci grantového programu „Rozvíjať technik(o)u 2015“ [1]. Za našu univerzitu sa prezentácie zúčastnil tím z FEVT v zložení Ing. Jaroslav Matej, PhD., (zodpovedný riešiteľ) a Nikita Leško (študent 3. ročníka FEVT), ktorí prezentovali riešenie projektu „Simulácia dynamiky motorového vozidla vo virtuálnej realite ako nástroj predikcie a nastavenia jeho parametrov v reálnom svete za účelom zvýšenia komfortu a bezpečnosti jazdy“.

Projekt rieši simuláciu dynamiky vozidla, ktorá je vizualizovaná vo virtuálnej realite, pričom súčasťou zariadenia bude po dokončení aj simulátor pozostávajúci z rámu, sedačky, ovládacích prvkov, monitora a okuliarov pre zobrazenie virtuálnej reality. Celý systém takto umožní používateľovi o. i. „v realite“ si otestovať svoj navrhnutý model vozidla, vyjadrený príslušnými pohybovými rovnicami.

Virtuálna realita ponúka možnosti zobrazenia, ktoré na 2D monitore nie sú možné. Prostredie Unreal Engine 4.10, ktorý slúži na vizualizáciu objektov, umožňuje vytvoriť aj importovať geometriu terénu, okolia skúšobného areálu a aj samotného vozidla. Softvérové riešenie je zamerané na záznam voľnej jazdy po pripravenom teréne, jej štúdium a využitie na simuláciu a optimalizáciu nastavenia parametrov vozidla v reálnom čase počas jazdy. Simulačný systém takto, z hľadiska výskumu, nahrádza potrebu reálneho vozidla.

Zariadenie zároveň poskytuje príležitosť na jeho ďalšie rozširovanie, napr. rozpohybovaním na úroveň simulátora nielen vozidla, ale aj iných, napr. lietajúcich dopravných prostriedkov, prakticky bez obmedzenia typu. S tým súvisí aj možnosť vývoja a odskúšania nových spôsobov ovládania týchto prostriedkov, ako aj samotných ovládačov.

Riešitelia si týmto dovoľujú vysloviť poďakovanie Nadácii Volkswagen Slovakia (www.nadacia-volkswagen.sk), ktorá projekt finančne podporila.

Ing. Jaroslav Matej, PhD.



Nadácia Volkswagen Slovakia

Foto: Nadácia Volkswagen Slovakia,
obrázky: Ing. Jaroslav Matej, PhD.

Referencie:

[1] <http://www.nadacia-volkswagen.sk/vyhodnotenie-grantoveho-programu-rozviat-technikou/>

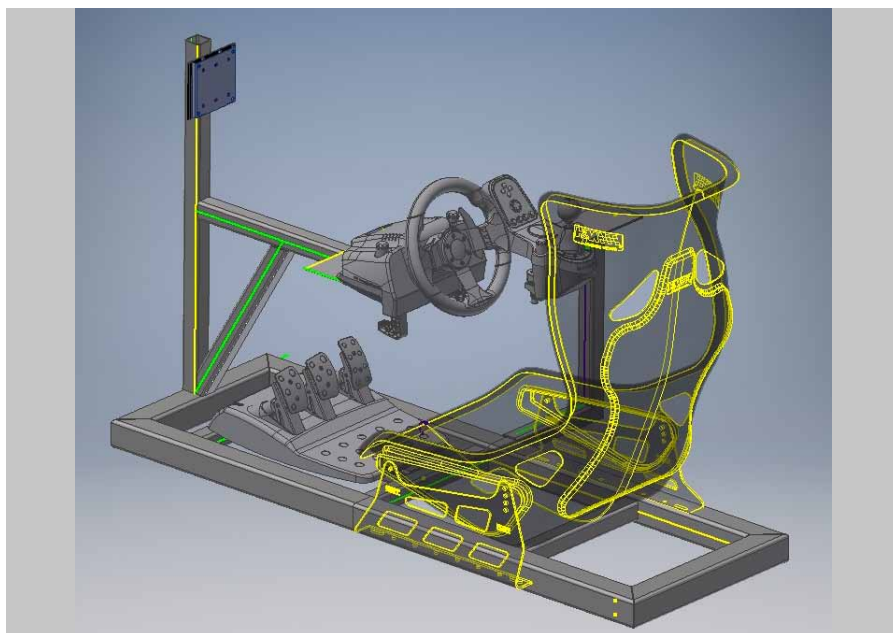

Bledomodré ženské písmo

Dr. Veronika Deáková a Táňa Pauhofová prezentovali v Goetheho inštitúte v Bratislave umelecký preklad novely Franza Werfela.

Goetheho inštitút je celosvetovo pôsobiaci kultúrny inštitút Spolkovej republiky Nemecko, ktorá podporuje najmä šírenie nemeckej kultúry a výučbu nemeckého jazyka. Prostredníctvom rôznych vzdelávacích programov a kultúrnych podujatí ďalej sprostredkováva obraz o spoločenskom i politickom živote v Nemecku. Goetheho inštitút má zastúpenie vo viac ako 90 krajinách sveta a jeho sídlo na Slovensku je v Bratislave. Jedným z našich hlavných cieľov v najbližších rokoch je okrem podpory učiteľov nemeckého jazyka a výučby nemeckého jazyka na Slovensku aj dialóg a výmena skúseností medzi nemeckými a slovenskými umelcami.

Samostatnú a veľmi dôležitú kapitolu v tomto kontexte tvorí literárna tvorba: pôvodné nemecké texty aj ich preklad do slovenčiny. Preto som privítala aktivitu vydavateľstva Premedia, ktoré vydalo preklad knihy Franza Werfela (1890 – 1945) *Eine blaßblaue Frauenschrift* (1941). Majstrovská novela vyšla v máji tohto roka po prvýkrát v slovenčine pod názvom *Bledomodré ženské písmo*. Prekladateľkou diela je Dr. phil. Mgr. Veronika Deáková, ktorá pracuje na Ústave cudzích jazykov Technickej univerzity vo Zvolene.

Knížnica Goetheho inštitútu organizuje prezentácie kníh nemecky píšucich autorov a čítania. Podujatie o Werfelovi sme urobili 4. mája 2016. Moderoval som ho a verím, že sa nám spolu s prekladateľkou a vydavateľom podarilo predstaviť knihu komplexne: v kontexte knižného trhu, dejín aj témy. Ide o drámu muža, ktorému frak po mŕtvom spolužiakovi navždy zmení život. Leonidas sa odjakživa bojí biedy a zároveň túži po bohatstve a spoločenskom uznaní. Svadba s bohatou Améliou ho síce dostane medzi viedenskú

elitu, ale on sa v honbe za majetkom dopustí zrad. Život bez skutočnej lásky ho dovedie k samote a večnému smútku. Ide o psychologický príbeh z predvojnového Rakúska, ktorý sa vďaka technike retrospektívy odohráva počas jedného jediného dňa.

Rozhovor s prekladateľkou aj vydavateľom knihy sa niesol v príjemnom a priateľskom duchu a publikum ocenilo najmä informácie zo zákulisia vzniku prekladu i originálu. Dr. Veronika Deáková prezentovala paralely medzi životom autora a knihou ako i výzvy, ktoré pre prekladateľa samotný text pripravil – za najzaujímavejšie považovala pretlmočenie nezvyčajných slovných spojení, ktoré na prvý pohľad pôsobia ako nesúvisiace obrazy a to tak, aby sa zachovala poetika a plynulosť textu.

Franz Werfel sa radil k najpopulárnejším nemecky píšucim autorom svojej doby. V súčasnosti však na Slovensku nepatrí – najmä medzi mladými ľuďmi – k známym autorom. Preto som bol ako organizátor podujatia milo prekvapený, že početné publikum tvorili čitateľa staršej generácie i študenti. Viacerých určite prilákala herečka SND Táňa Pauhofová, ktorá z knihy čítala obsiahle úryvky. Vysoká úroveň jej profesionálneho prednesu publikum oslovila.

Na záver podujatia sme sa okrajovo dotkli aj výučby nemeckého jazyka a v súvislosti s ním aj podnetov pre študentov. Verím, že prostredníctvom takýchto podujatí aj v spolupráci s Technickou univerzitou vo Zvolene sa nám ich podarí osloviť a motivovať čo najviac.

Mgr. Michal Hvorecký
Spisovateľ a vedúci Knížnice
Goetheho inštitútu v Bratislave



Prekladateľka Dr. Veronika Deáková, herečka Táňa Pauhofová a vedúci Knížnice Goetheho inštitútu v Bratislave Mgr. Michal Hvorecký.
Foto: Goetheho inštitút



Foto: Knížná revue

K N I H A

Trails for Disabled People in the V4 Countries

Čitateľom sa do rúk dostáva kniha, v ktorej autori populárno-vedeckým spôsobom prezentujú problematiku sprístupňovania bezbariérových turistických chodníkov v krajinách V4. Kniha má 252 strán a okrem odborných textov obsahuje aj farebné obrázky a výsledky dotazníkové-

ho výskumu v zúčastnených krajinách V4. Navrhovanie a sprístupňovanie bezbariérových turistických chodníkov vo voľných extravilánových priestoroch krajiny je odlišné od podmienok bezbariérového sprístupňovania architektonických objektov v intravilánoch miest a obcí. Dôležitým predpokla-

dom v bezbariérovom navrhovaní pre pohyb vozičkárov a inak zdravotne postihnutých osôb v takomto prostredí sú informácie o ich potrebách a nárokoch. Otázkami vytvárania podmienok v sprístupňovaní turistických trás a destinácií na Slovensku pre osoby so zdravotným postihnutím sa zaoberá aj význam-





Trails for disabled people in the V4 countries

Jilka Flátná, Mariana Jakubisová, Pavla Křížková,
Małgorzata Wuznicka, Emilia Janeczko et al.



ný dokument – ratifikovaný Dohovor OSN o právach osôb so zdravotným postihnutím, ktorý v článku 9 Prístupnosť v bode 1 uvádza: „S cieľom umožniť osobám so zdravotným postihnutím, aby mohli žiť nezávislým spôsobom života a plne sa podieľať na všetkých aspektoch života, zmluvné strany prijímajú príslušné opatrenia, ktoré zabezpečia osobám so zdravotným postihnutím na rovnakom základe s ostatnými prístup k fyzickému prostrediu, k doprave, k informáciám a komunikácii vrátane informačných a komunikačných technológií a systémov, ako aj k ďalším prostriedkom a službám dostupným alebo poskytovaným verejnosti, a to tak v mestských, ako aj vo vidieckych oblastiach.“ Aj Európska sieť bezbariérového turizmu (ENAT – European Network of Accessible Tourism) podporuje a združuje organizácie a jednotlivcov, ktorí sa chcú vzdelávať v otázkach bezbariérového turizmu a podporovať uvedené aktivity. Novým trendom v bezbariérovom navrhovaní je univerzálne navrhovanie zamerané na širšie spektrum hendikepovaných respondentov, napr. aj na nevidiacich, nepočujúcich a podobne. Publikácia v anglickom jazyku *Trails for Disabled People in the V4 Countries* je prvým súborným dielom tohto druhu česko-slovensko-poľskej spolupráce akademických a výskumných odborníkov z krajín V4 a praxe. Je vyvrcholením predchádzajúcich aktivít na projekte Medzinárodného vyšehradského fondu č. 11510242. Za slovenskú stranu z TUZVO sa na knihe podieľali Ing. Mariana Jakubisová, PhD., z Arboréta Borová hora, Ing. Vladimír Juško, PhD., a prof. Ing. Matúš Jakubis, PhD., z Katedry lesnej ťažby, logistiky a meliorácií Lesníckej fakulty, ktorí spolupracovali so zahraničnými akademickými pracovníkmi z Mendelovej univerzity v Brne a zo Szkoły Główniej Gospodarstwa Wiejskiego vo Varšave, ako aj ďalšími autormi.

Ing. Mariana Jakubisová, PhD.

ŠPORT

Medzi najúspešnejšími športovými kolektívami mesta Zvolen za rok 2015 sú aj volejbalistky TJ Slávia TU Zvolen

V pondelok 23. mája 2016 rektor TU vo Zvolene prof. Ing. Rudolf Kropil, CSc., osobne privítal členov úspešného kolektívu družstva volejbalistiek TJ Slávia TU Zvolen, ktoré po získaní 6. miesta v extralige žien dosiahlo aj ďalší úspech. Družstvo volejbalistiek TJ Slávia TU Zvolen získalo cenu za najúspešnejší športový kolektív dospelých mesta Zvolen za rok 2015.

Na spoločnom stretnutí rektora s prezidentom klubu PeaDr. Stanislavom Azorom, PhD., manažérom klubu Ing. Ľubomírom Havranom, kapitánkou družstva Ing. Janou Tužinskou a prorektorom pre pedagogickú prácu TU vo Zvolene RNDr. Andrejom Jankechom, PhD., zhodnotili úspešný priebeh celej sezóny, spoločnú spoluprácu klubu s univerzitou a prerokovali predpoklady, podmienky ďalšej spolupráce a podpory v nasledujúcej sezóne. Prítomní sa zhodli, že šport k univerzitnému životu neodmysliteľne patrí a je dôležitým faktorom vytvárania dobrého obrazu Technickej univerzity vo Zvolene.



Zľava: prorektor pre pedagogickú prácu TU vo Zvolene RNDr. Andrej Jankech, PhD., rektor TU vo Zvolene prof. Ing. Rudolf Kropil, CSc., kapitánka družstva Ing. Jana Tužinská, prezident klubu PeaDr. Stanislav Azor, PhD., a manažér klubu Ing. Ľubomír Havran

Volejbalistky TJ Slávia TUZVO ukončili sezónu 2015/2016

Volejbalistky TJ Slávia TU vo Zvolene získali konečné 6. miesto v extraligovej sezóne 2015/2016. Sezónu zhodnotil manažér klubu a asistent trénera Ľubomír Havran.

Ako hodnotíte premiérové účinkovanie volejbalového klubu TJ Slávia TU vo Zvolene v extraligovej súťaži?

V prvej extraligovej sezóne bolo našim stanoveným cieľom stabilizovať hráčsky káder a podmienky na dlhodobé fungovanie v extraligovej súťaži. Po športovej stránke sme sa chceli vyhnúť baráži a tajne sme dúfali v postup do finálovej štvorky. Hodnotenie je veľmi kladné, podarilo sa nám spoločne s Technickou univerzitou, mestom Zvolen a so súkromnými sponzormi naštartovať a posunúť ženský volejbal o úroveň vyššie. Do ďalších sezón sa budeme snažiť pracovať na väčšej profesionalizácii a tvorení podmienok na posúvanie našich mät.

V sezóne 2015/2016 došlo k nečakanej trénerskej zmene. Čo bolo jej dôvodom?

Oficiálne stanovisko sme podali v priebehu súťaže, išlo o dlhodobejšie vzájomné nezhody medzi vedením klubu a trénerom. Potom pán Rašner ukončil spoluprácu s nami a my sme to akceptovali. Z pohľadu súťažných vykonávacích pokynov je možné, aby asistent viedol len 6 stretnutí, odkrútil som si tri, čiže bolo nutné vyriešiť túto otázku čo najskôr a, samozrejme, muselo ísť o človeka s vlastnosťami potrebnými na túto funkciu. Myslím si, že sme vybrali správne. Pán Uvaček priniesol do klubu nový vietor.

Ako sa Vám spolupracuje s novým trénerom?

Spolupráca je výborná či už na profesionálnej, alebo priateľskej úrovni. Marián Uvaček má dlhodobé skúsenosti z rakúskej extraligy a je typom trénera, ktorý vyžaduje vydať zo seba

maximum energie či už na tréningu, alebo na zápase. Vyžaduje perfektnú obranu a boj o každú loptu, čomu zodpovedajú aj náročné kondičné tréningy, na ktoré si baby chvíľu museli zvykať. Predbežne sme dohodnutí na spolupráci aj v nasledujúcej sezóne.

Kedy začne príprava na novú sezónu?

Príprava na novú sezónu začala v momente ukončenia starej. Máme záujem a pracujeme na príchode nových hráčok, ktoré zároveň budú študovať na Technickej univerzite. Nechcem prezradiť viac, ale minimálne štyri nové zaujímavé mená posilnia káder už na budúcu sezónu s výhľadom dlhšej spolupráce. Športová časť začne kondičnou prípravou v auguste, liga sa posúva kvôli reprezentácii žien na začiatok októbra.

Aké zmeny čakajú klub v ďalšej sezóne? Máte nejaké predsavzatia?

Klub určite musí mať ambíciu vychovávať vlastné hráčky, popri prípade zastrešiť talenty v regióne. Zameriavame sa aj na túto oblasť a budeme sa snažiť vytvoriť či už technickým alebo personálnym zázemím lepšie

podmienky pre mladé nádeje. V prostredí extraligy pracujeme na fanklube a skvalitnení servisu pre divákov. Naším predsavzatím je naplniť extraligovú halu čo najväčším počtom fanúšikov a ponúknuť im kvalitnú a obe-

tavú hru, bojovať za Zvolen i Technickú univerzitu tak, ako sa patrí.

Ďakujem za rozhovor.

Mgr. Kamila Gallová



Horný rad zľava: Ľubomír Havran – asistent trénera, Rudolf Kropil – rektor TUZVO, Mária Osvaldová, Zuzana Tomašeková, Ivona Bronďošová, Eva Danková, Lucia Trnavská, Jana Tužinská – kapitánka, Júlia Hešková, Marián Uvaček – tréner, Stanislav Azor – predseda volejbalového oddielu. Dolný rad zľava: Magdaléna Nociarová, Zuzana Boháčiková, Paulína Sásiková, Eva Luptáková

Úspechy karatistov TJ Slávia TU Zvolen

Dejiny karate siahajú do 17. storočia, kedy sa toto bojové umenie začalo formovať na ostrove Okinawa. Na našom území má však podstatne kratšiu históriu a začalo sa organizovane trénovať v Bratislave v roku 1969. Oddiel karate vo Zvolene vznikol ako prvý mimobratislavský oddiel na jeseň v roku 1973 pod vedením Jána Škodu, študenta Lesníckej fakulty vtedajšej VŠLD. Oddiel úspešne napredoval a trénovali v ňom cvičenci, ktorí získali mnohé úspechy na domácej aj medzinárodnej športovej scéne a neskôr sa zaslúžili o ďalší rozvoj karate zakladaním nových oddielov. Po roku 1990 sa situácia v hnutí karate začala významne meniť. Na Slovensku sa začali rozširovať aj iné bojové umenia, čo výrazne znížilo záujem o športové karate, na druhej strane sa zlepšili možnosti získavať informácie zo zahraničia a to najmä z miesta jeho vzniku – z Okinawy.

Oddiel karate TJ Slávia prešiel počas svojej existencie viacerými zmenami a v súčasnosti v ňom trénujú len dospelí cvičenci, ktorí sa venujú tzv. tradičnému karate. Poznatky získavajú od významných majstrov, ktorých navštevujú priamo na Okinawe alebo na seminároch doma aj v zahraničí. Zvolen sa stal na Slovensku centrom Ryusyokai Goju-ryu Karate (www.ryusyokai.sk, www.ryusyokai.org), tradičného okinawského karate, ktoré je zamerané najmä na cvičenie súborných cvičení (kata), na tréning vo dvojiciach, prípadne malých skupinách (kumite) a cvičenie so zbraňami (kobudo).



Majstrovstvá SR družstiev 2015 (1. miesto). Zľava: F. Kačík, J. Škoda (zakladateľ oddielu), J. Nemček

Tradičné karate sa v ostatných desaťročiach mení a prispôbuje súčasnosti a to aj na Okinawe. Časy, keď bojovníci karate a kobudo museli bojovať o holý život a súboje končili väčšinou smrťou protivníka, sú už minulosťou a po skončení 2. svetovej vojny sa do popredia dostávajú iné aspekty cvičenia. Treba si však uvedomiť, že športové karate, ktoré je populárne medzi mladými cvičencami, sa diametrálne líši od súčasného tradičného karate. Športové karate má byť atraktívne pre divákov, pretekári predvádzajú náročné a estetické výkony v dvoch disciplínach – v súborných cvičeniach kata a v športovom zápase. Pravidlá slúžia na ochranu zdravia pretekárov a karate patrí k športom s veľmi malým výskytom zranení.

Techniky tradičného karate nemusia byť efektívne, ale v boji sú veľmi efektívne, čo je veľmi výhodné pri tréningu sebaobrany. Dôraz sa pri tréningu kladie na otužovanie úderových plôch, ako aj ďalších častí tela, ktoré majú slúžiť na blokovanie útokov, prípadne na znášanie útokov súpera. Z techník sú uprednostňované najmä tie, ktoré sú v športovom karate zakázané z dô-



Majstrovstvá SR seniorov 2016. Zľava: J. Bobela, F. Kačík, J. Nemček, O Šoltés, M. Zemko

vodu ich nebezpečenstva. Cvičenie sa vykonáva na obidve strany, preto, na rozdiel od mnohých športov, rozvíja telo symetricky, zvyšuje silu, rýchlosť, vytrvalosť a ohybnosť a je ho možné trénovať do vysokého veku, napr. na Okinawe sú sedemdesiatnici považovaní za relatívne mladých cvičencov. Pravidelne sa tu organizujú semináre, ale aj súťaže a rôzne ukážky, na ktorých nie je zvláštnosťou vidieť aj majstrov vo veku 80 – 90 rokov.

V tomto duchu sa trénuje karate aj v našom oddieli a cvičenci sa zúčastňujú súťaží, na ktorých dosahujú vynikajúce výsledky. V rokoch 2010 – 2016 každý štart na Majstrovstvách Slovenska a na medzinárodných turnajoch premenili na medailové umiestnenie. Na tohto-

ročných Majstrovstvách SR seniorov sa umiestnili: František Kačík – 1. miesto (+ 55 rokov), Juraj Bobela – 3. miesto (+ 55), Juraj Nemček – 3. miesto (+ 45), Miroslav Zemko – 5. miesto (+ 45), Ondrej Šoltés – 5. miesto (+ 35). V celkovom hodnotení kategórie kata-jednotlivci náš oddiel skončil na druhej priečke spomedzi 19 klubov. Zvolenský karatisti opäť dokázali, že patria medzi najlepších na Slovensku, ale aj to, že karate je vhodná pohybová aktivita i pre tých skôr narodených a dá sa v rámci nej tiež súťažiť.

Za mnohé úspechy, ktoré oddiel karate TJ Slávia TU Zvolen dosiahol a dosahuje, vďačí okrem pretekárov aj funkcionárom a trénerom. Členovia oddielu pôsobia ako rozhodcovia, skúšobní komisári a funkcionári v rámci regiónu (Stredoslovenský zväz karate) a aj v rámci Slovenska (Slovenský zväz karate).

František Kačík, 6. Dan, Renshi
predseda oddielu karate TJ Slávia TU Zvolen
prezident Slovenskej asociácie
Ryusyokai Goju Ryu

Foto: Dušana Čierna, archív autora

Beh „Šrégom nočným Zvolenom“

Študenti študentskej organizácie Woodeworld zorganizovali 2. ročník nočného behu „Šrégom nočným Zvolenom“, ktorý sa konal v utorok 19. apríla 2016 v rámci podujatia „Univerzitné dni 2016“. Štartovalo sa pred aulou Technickej univerzity vo Zvolene (TUZVO) niečo po 20.00 hod. večer. Bežecká trasa bola dlhá 7 km a išla smerom k Zvolenskému zámku, centrom mesta, k par-

ku Ľudovíta Štúra, popri rieke Hron, cez park Lanice a opäť k TUZVO. Behu sa zúčastnilo rekordných 351 bežcov, čo je dvakrát viac ako minulý rok. Viac ako 50 bežcov štartovalo mimosúťažne. Bežalo sa o Pohár rektora TUZVO a o Pohár primátorky mesta Zvolen. Každý účastník behu obdržal po úspešnom zvládnutí celej trasy pamätnú medailu a prvých 100 prihlásených dostalo aj pamätné tričko.

Pohár primátorky v kategórii muži získal Šimon Wahlandt (s časom 0:26:36,85), ktorý obhájil svoje minulo-ročné víťazstvo. V kategórii ženy získala Pohár primátorky Lucia Kovalančíková (s časom 0:28:00,30).

Pohár rektora TU vo Zvolene obdržal v kategórii muži Ján Sopko (s časom 0:24:44,81) a v kategórii ženy Sára Budáčová (s časom 0:29:46,04).

Výsledky v kategórii „Beh o Pohár rektora TU vo Zvolene“ – študenti a zamestnanci

Muži:

- | | |
|------------------------------------|------------|
| 1. Ján Sopko (EU Bratislava) | 0:24:44,81 |
| 2. Jakub Haviarik (študent LF) | 0:25:02,75 |
| 3. Rudolf Michalovský (študent LF) | 0:25:47,99 |

Ženy:

- | | |
|---|------------|
| 1. Sára Budáčová (Gymnázium B. S. Timravy, Lučenec) | 0:29:46,04 |
| 2. Martina Merková (DF) | 0:30:15,87 |
| 3. Nikola Berčíková (DF) | 0:30:42,90 |

Výsledky v kategórii „Beh o Pohár primátorky mesta Zvolen“ – verejnosť

Muži:

- | | |
|---------------------------------------|------------|
| 1. Šimon Wahlandt (Hraj Na Tie Nohy) | 0:23:36,85 |
| 2. Dušan Krajčovič (Svetielko nádeje) | 0:23:59,88 |
| 3. Roman Šulhánec (AKSŠ ZH) | 0:24:39,02 |

Ženy:

- | | |
|---|------------|
| 1. Lucia Kovalančíková (EŠK HADVEO/BBtrener.sk) | 0:28:00,30 |
| 2. Jana Zádorová (Marathon BB team) | 0:31:18,39 |
| 3. Martina Mrázová (bez príslušnosti) | 0:32:17,66 |

Mgr. Kamila Gallová
Foto: Matej Kapusta



„SILÁČKA“ Z TUZVO BODUJE V SÚŤAŽIACH



Téma silových športov pre ženy nie je v dnešnej dobe ešte taká bežná, no aj napriek tomu sa aj na našej univerzite nájdu študentky, ktoré sa tomuto športovému odvetviu venujú.

Jednou z nich je študentka Katedry protipožiarnej ochrany – MICHAELA TOKÁROVÁ, ktorá tento rok získava jeden titul za druhým.

Dňa 12. marca 2016 získala titul Majsterky Slovenska v silovom trojboji dorastencov a juniorov, už o týždeň neskôr získala opäť titul Majsterky Slovenskej republiky v tlaku na lavičke v kategórii juniorky do 63kg s výkonom 70 kg. Miška neotáhala a 2. apríla získala druhé miesto na ďalších Majstrovstvách Slovenskej republiky v tlaku na lavičke a o ďalší týždeň opäť excelovala na Majstrovstvách Slovenskej republiky v silovom trojboji žien, mužov a masters, kde sa umiestnila v kategórii žien na prvom mieste.

Okrem silových súťaží a disciplín ako je silový trojboj a tlak na lavičke sa Michaela zúčastňuje aj jej srdcu blízkych hasičských súťaží, napr. Železný hasič a Toughest Firefighter Alive – v preklade O najzdatnejšieho hasiča. Dňa 7. mája 2016 si po druhýkrát obhájila prvenstvo v súťaži Železný hasič v Žiline.

Z úspechov našej študentky sa tešíme a prajeme jej veľa odhodlaní a sily do ďalších súťaží.

Ing. Jana Oravcová

Foto: Archív Michaely Tokárovej

SPRÁVY ÚTVŠ

Zimná univerziáda SR v biatlone sa tohto roku konala 5. 3. 2016 v stredisku Osrblie. Ani na tomto podujatí sa naši študenti nestratili a umiestnili sa na popredných miestach. V kategórii žien naše študentky reprezentovali takto:

Andrea Hôrčiková (4. roč. DF) – 2. miesto
Janka Maráková (4. roč. FEVT) – 3. miesto

V behu na lyžiach na 15 km sa v bežeckom areáli na Skalke umiestnil náš študent Rudolf Michalovský (3. roč. LF) na 3. mieste.

V pretláčaní rukou – novým športom na Akademických majstrovstvách SR v Košiciach, sa študent Tomáš Novyzedlák (1. ročník, Protipožiarna ochrana a bezpečnosť, DF) umiestnil na 3. mieste.

Univerzitná šachová liga má za sebou už piaty úspešný ročník. Aj tohto roku sa študenti – šachisti našej univerzity zapojili pod vedením študenta 5. ročníka LF Gabriela Hatalu do dlhodoobej šachovej ligy, ktorá prebiehala vo viacerých kolách počas celého zimného a časti letného semestra. Prvýkrát v histórii sa nad šachovnicami stretli študenti z každej fakulty. Zaujímavosťou je skutočnosť, že víťazom sa stal opäť prvák – Andrej Rybár (FEE). Po prvýkrát putovný pohár získala Fakulta ekológie a environmentalistiky a na šachovom tróne tak vystriedala trojročné panovanie Lesníckej fakulty.

Poradie na prvých troch miestach:

1. Andrej Rybár (1. roč. FEE)
2. Dávid Zubřík (3. roč. UŠP)
3. Andrej Sisík (1. roč. DF)

Univerzitná florbalová liga – letný semester 2015/2016 – dospela k záveru po odohratí všetkých zápasov posledného kola 11. 4. 2016. Spoznali sme víťazné družstvo, ktoré počas celého školského roka dosahovalo vyvážené výsledky. Všetkých 6 družstiev sa počas súťaže vzájomne stretlo viackrát v jednotlivých kolách. Do ligy sa zapojilo celkom 60 študentov našej univerzity. O titul však bojovali len štyri družstvá, nakoľko o piatom a šiestom mieste už bolo dlhodobšie rozhodnuté. Víťazom ligy sa stalo družstvo FBK Penguins v zložení: Michal Kyzek (C), Peter Astaloš, Ján Sekeráš, Tomáš Gonda, Tomáš Faltin, Erik Gaal, Roman Hanko a Štefan Andraško.



Víťaz florbalovej ligy Penguins

Regionálne majstrovstvá vysokých škôl vo volejbale žien sa konali na domácej pôde 28. 4. 2016. Naše študentky – volejbalistky, posilnené hráčkami extraligy, nenaplnili ideu očakávaného postupu na letnú Slovenskú univerziádu a v rozhodujúcom zápase podľahli študentkám Žilinskej univerzity 2 : 1. Veríme, že v budúcich rokoch, keď sa podarí stabilizovať širší káder extraligového družstva žien vo volejbale, sa dostavia aj výsledky, ktoré nás posunú na najvyššie slovenské športové podujatia vo volejbale. Našu univerzitu reprezentovali: Mária Osvaldová, Paulína Sásiková, Karolína Seidlová, Nikolína Buljanová, Karin Weissová, Gabriela Fridrichová, Barboara Hermanová.

Finále víťazov vysokoškolských líg regiónu stred vo florbale sa konalo na pôde Žilinskej univerzity 28. 4. 2016. Do finále mohli postúpiť len víťazi univerzitných líg. Na Technickej univerzite je do univerzitnej ligy zapojených 6 študentských družstiev, čo svedčí o veľkom záujme práve o tieto formy pohybových aktivít. Naši reprezentanti podľahli vo finálovom zápase študentom Žilinskej univerzity vo vyrovnanom a napínavom zápase 11 : 10. Ešte 5 minút pred koncom zápasu hrajúceho sa na 3 tretiny po 20 minút čistého času naši študenti viedli o gól, ale tesne pred koncom súper vyrovnal a o chvíľu strelil aj víťazný gól. Našu univerzitu reprezentovali: Peter Škvarrek, Juraj Červený, Richard Ondruš, Filip Macho, Pavol Brhlík, Michal Kyzek, Peter Astaloš, Ján Sekeráš, Pavol Babeľa, Roman Hanko, Ľubomír Pluhár, Dušan Blaško.

Plankový trojboj mal premiéru na našej univerzite v dňoch 11. – 13. 4. 2016. Išlo o súťaž v statickej vytrvalosti v udržaní sa čo najdlhšie v troch plankových polohách, a to v kategórii študentiek a študentov TU. Vo vytrvalostnej disciplíne sme vyhlásili prvé tri miesta a zároveň sme udelili aj cenu útechy za štvrté miesta v oboch kategóriách.

Kategória ženy:

1. Nikola Berčíková,
2. Nikola Slašťanová,
3. Mária Mydliarová

Kategória muži:

1. Jozef Dzurus,
2. Miroslav Hofko,
3. Dušan Hurajt

Víťazom srdečne gratulujeme.

Regionálne majstrovstvá vysokých škôl vo volejbale mužov sa uskutočnili dňa 26. 4. 2016 na pôde Žilinskej univerzity. Pre naše družstvo mužov v zložení Erik Jankovič, Erik Barboriak, Matúš Kollár, Martin Kmeť, Patrik Kučera, Gregor Vilhanček (na fotografii), ktoré sa umiestnili na prvom mieste, mal finálový turnaj mimoriadny význam, lebo po dlhých rokoch sa naši študenti predstavia v kolektívnom športe na letnej Slovenskej univerziáde, ktorá sa uskutoční v septembri v Bratislave. Všetkým ďakujeme za vzornú reprezentáciu a už teraz držíme palce pri príprave na univerziádu.



Drevák race – Terénny beh s prekážkami sa dňa 30. 4. 2016 prvýkrát bežal v okolí Pustého hradu. Akciu pripravovali študenti Technickej univerzity vo Zvolene, ktorí pod vedením študenta Filipa Mančáka odvodili znamenitú prácu a pripravili športové podujatie pre takmer 100 účastníkov na vysokej úrovni. Súťaž bola orientovaná na beh v prírode s prekonávaním prírodných a umelo vytvorených prekážok, ako napríklad prevracanie ťažkých pneumatík, prehadzovanie pneumatík cez zábranu, rúčkovanie po lane ponad bahno, beh v šikmom teréne s dopomocou lana, plazenie v rúre a mnohé iné. Isteže aj toto športové podujatie malo svojich víťazov, ale tým bol vlastne každý, kto dobehol do cieľa a nevzdal sa.



Plnenie jednej z disciplín



Nové ihrisko

Skvelý športový deň zažili študenti TU vo Zvolene 10. 4. 2016, kedy sme na ÚTVŠ otvorili dve nové ihriská na plážový volejbal. Celková prestavba areálu spolu s novým oplatením a záchytnými sieťami za futbalovými brámkami trvala síce o niečo dlhšie, ako sme plánovali, výsledok sa však dostavil. V areáli máme vybudované dve ihriská na plážový volejbal, zatiaľ síce len asfaltovú plochu na futbal a tenisový kurt s umelou trávou. Veríme, že všetky tieto objekty budú využívať aj naši zamestnanci, ktorí tu môžu získať veľa športových zážitkov.

Všetkých srdečne pozývame.



Celoslovenský turnaj vysokoškolákov vo futbale „O pohár rektora UCM v Trnave“

Turnaj neprinesol našim futbalistom vytúžené medailové umiestnenie tak, ako tomu bolo minulý rok, kedy sme obsadili tretie miesto. Zmenené pravidlá turnaja umožnili hrať o umiestnenie len tímom, ktoré skončili v dvoch šesťčlenných skupinách na prvom a druhom mieste. Aj napriek tomu naši študenti podali zodpovedný a športovo hodnotný výkon, čo žiaľ, v konečnom účtovaní na postup nestačilo. Družstvo našich študentov viedol už po piatykrát študent Jozef Dzurus (4. ročník DF), ktorému chceme touto formou poďakovať aj za jeho aktívnu pomoc pri organizovaní futbalových podujatí.



Jednou z aktuálne prebiehajúcich športových akcií na našej univerzite je futbalový turnaj O pohár rektora TU. Turnaja sa zúčastňuje sedem družstiev našich študentov, ktorí odohrávajú zápasy systémom každý s každým. O ich výkonoch budeme informovať v nasledujúcom čísle. Radi by sme však poďakovali študentovi Gabrielovi Hatalovi za jeho aktívny podiel na organizácii nielen tohto, ale aj mnohých iných podujatí, rovnako ako aj za jeho reprezentáciu počas celého obdobia štúdia.

Slavomíra Majorová, ÚTVŠ
Foto: Archív ÚTVŠ

TECHNICKÁ UNIVERZITA VO ZVOLENE

prijíma do zamestnania do Vydavateľstva

samostatného odborného pracovníka pre sadzbu, grafickú úpravu a montáž dokumentov pre tlač

Kvalifikačné predpoklady a ďalšie požiadavky:

- ukončené stredoškolské vzdelanie,
- znalosť programov MS Office,
- znalosť programov Adobe (InDesign, Photoshop, Illustrator, Acrobat),
- zodpovednosť a samostatnosť, flexibilita,
- schopnosť konštruktívne komunikovať s objednávateľmi,
- znalosť anglického jazyka – základná.

Nástup: ihneď.

K prihláške na miesto samostatného odborného pracovníka je potrebné zaslať: odborný životopis, doklady o vzdelaní a doklad o bezúhonnosti.

Uvedené doklady zasielajte na adresu:

Technická univerzita vo Zvolene, Rektorát – Oddelenie riadenia ľudských zdrojov, T. G. Masaryka č. 24, 960 53 Zvolen
Podrobnejšie informácie priamo vo vydavateľstve: e-mail: vydavatelstvo@tuzvo.sk, tel.: 045 520 61 70, 0917 376 564

Prof. Ing. Rudolf Kropil, CSc.
rektor

JUBILANTI

Srdečne blahoželáme našim jubilantkám a jubilantom, ktorí si v posledných mesiacoch pripomenuli významné a okrúhle životné jubileá. Sú nimi:

Jana Ďurišová	ÚQ Rekt
Nataša Kandová	KEI FEE
Ing. Dana Štímel'ová	Dekanát FEE
Doc. Ing. Jarmila Geffertová, PhD.	KCHCHT DF
Anna Matúchová	PÚ ŠDJ CUP
Vlasta Chlebušová	EO ÚQ Rekt
Michaela Danišová	KC SLDK CUP
Jana Klimová	ÚR SLDK CUP
Kvetoslava Slančíková	OIP ÚQ Rekt
Doc. Ing. Ferdinánd Bodnár, CSc.	KMSD FEVT
Doc. Ing. Jozef Mačala, CSc.	FEI FEE

Všetkým našim jubilujúcim kolegyniam a kolegom srdečne gratulujeme a želáme predovšetkým veľa zdravia, šťastia, pohody a veľa úspechov v práci i v súkromnom živote.